

Brukerhåndbok

Dell B1160
Dell B1160w

GRUNNLEGGENDE

Denne brukerhåndboken gir informasjon vedrørende installasjon, grunnleggende bruk og feilsøking på Windows.

AVANSERT

Brukerhåndboken gir informasjon om installasjon avansert konfigurasjon, drift og feilsøking for flere typer operativsystem.

Det kan hende at enkelte funksjoner ikke er tilgjengelige, avhengig av modell og land.

GRUNNLEGGENDE



1. Innledning

Nøkkelfordeler	4
Funksjoner etter modell	6
Nyttig informasjon	7
Om denne brukerhåndboken	8
Sikkerhetsinformasjon	9
Oversikt over maskinen	14
Oversikt over kontrollpanelet	16
Slå på maskinen	18
Installerer driveren lokalt	19
Slik reinstallerer du driveren	21



2. Vi ser på grunnleggende bruk

Skriver ut en testside	23
Medier og skuffer	24
Grunnleggende utskrift	32



3. Vedlikehold

Bestille rekvisita og tilleggsutstyr	36
--------------------------------------	----

Tilgjengelig rekvisita	37
Oppbevaring av tonerkassetter	38
Fordeling av toner	40
Skifte tonerkasset	41
Rengjøre maskinen	43
Tips for flytting og oppbevaring av maskinen	47



4. Feilsøking

Tips for å unngå papirstopp	49
Løsning for tomt-for-papir-feil	50
Fjerne papirstopp	51
Forklaring av statuslampene	54



5. Tillegg

Spesifikasjoner	57
Dells retningslinjer for teknisk støtte	66
Slik tar du kontakt med Dell	67
Garanti og returrett	68
Copyright	69



1. Innledning

Dette kapitlet gir informasjon du trenger å vite før du bruker maskinen.

- **Nøkkelfordeler** 4
- **Funksjoner etter modell** 6
- **Nyttig informasjon** 7
- **Om denne brukerhåndboken** 8
- **Sikkerhetsinformasjon** 9
- **Oversikt over maskinen** 14
- **Oversikt over kontrollpanelet** 16
- **Slå på maskinen** 18
- **Installerer driveren lokalt** 19
- **Slik reinstallerer du driveren** 21

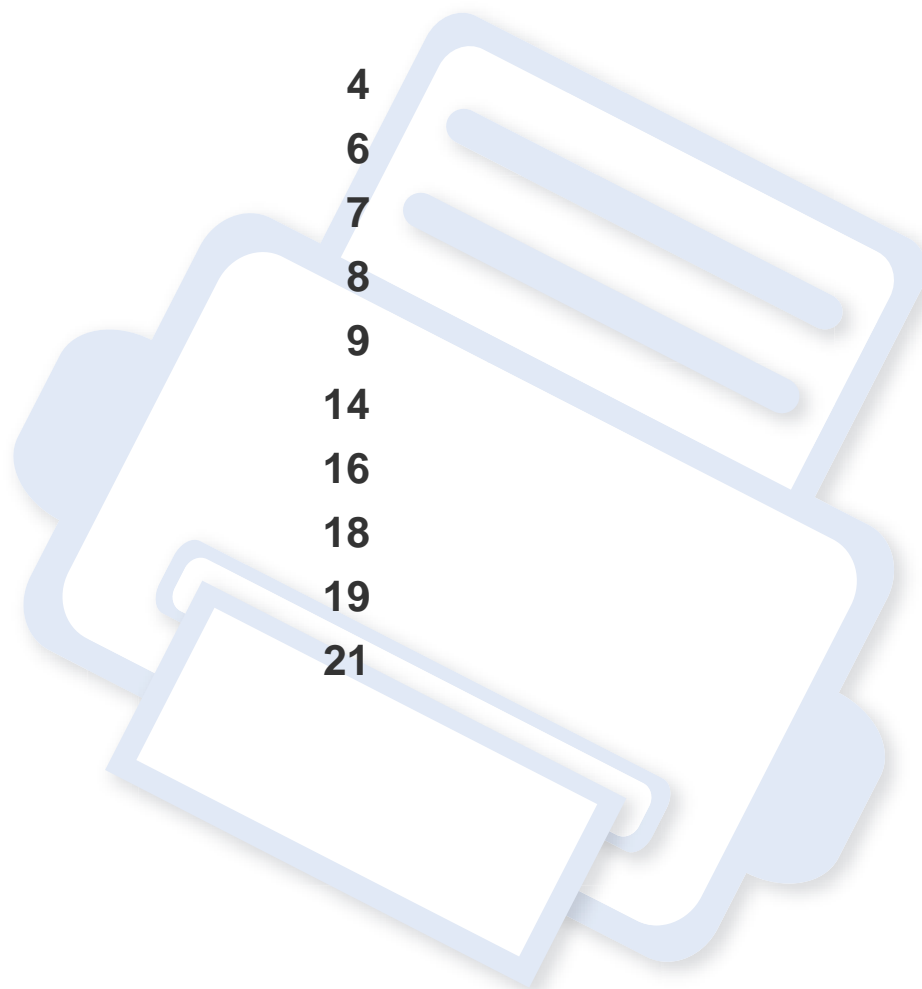

Nøkkelfordeler

Miljøvennlig



- Du kan skrive ut flere sider på ett enkelt ark for å spare papir (se "Bruke avanserte utskriftsfunksjoner" på side 113).
- Du kan skrive ut på begge sider av arket for å spare papir (manuell dobbeltsidig utskrift) (se "Bruke avanserte utskriftsfunksjoner" på side 113).
- Denne maskinen har automatisk strømsparing, og reduserer strømforbruket betraktelig når den er i ventemodus.

Skrive ut med høy hastighet og høy kvalitet



- Du kan skrive ut med en effektiv oppløsning på opptil 1 200 × 1 200 dpi.
- Hurtig utskrift på forespørsel.
 - For enkeltstående utskrift, 20 ppm (A4) eller 21 ppm (Letter).

Bekvemmelighet



- Dell Printer Manager og Dell-skriverstatus er program som overvåker og informerer deg om maskinens status og lar deg tilpasse maskinens innstillinger (se "Slik bruker du Dell Printer Manager" på side 128).
- Du kan få tilgang til Dell Support på **www.dell.com** eller **support.dell.com**. Velg region på siden VELKOMMEN TIL DELL SUPPORT, og fyll ut nødvendig informasjon for å få tilgang til hjelpeverktøy og informasjon.

Støtte for et bredt spekter av funksjoner og programmer



- Støtter flere papirstørrelser (se "Spesifikasjoner for utskriftsmedier" på side 59).
- Skriv ut vannmerker: Du kan merke dokumenter med tekst, f. eks. "Konfidensielt" (se "Bruke avanserte utskriftsfunksjoner" på side 113).

Nøkkelfordeler

- Skriv ut plakater: Teksten og bildene på hver dokumentside forstørres og skrives ut på tvers av arket. Arkene kan deretter limes sammen til en plakat (Se "Bruke avanserte utskriftsfunksjoner" på side 113).
- Du kan skrive ut i flere operativsystemer (se "Systemkrav" på side 62).
- Maskinen er utstyrt med et USB-grensesnitt.

Støtter forskjellige trådløse innstillingsmetoder



- Bruk av knappen WPS (Wi-Fi Protected Setup™)
 - Du kan enkelt koble til et trådløst nettverk ved bruk av WPS-knappen på maskinen og tilgangspunktet (en trådløs ruter).
- Slik bruker du USB-kabelen
 - Du kan koble til og stille inn flere trådløse nettverksinnstillinger ved bruk av en USB-kabel.
- Bruk av Wi-Fi Direct
 - Du kan enkelt skrive ut fra din mobile enhet ved bruk av Wi-Fi eller Wi-Fi Direct.



Se "Fremgangsmåter for trådløst oppsett." på side 87.

Funksjoner etter modell

Det kan hende at enkelte funksjoner og tilbehør ikke er tilgjengelige, avhengig av modell eller land.

Operativsystem

Operativsystem	B1160	B1160w
Windows	•	•
Macintosh	•	•
Linux	•	•

(•: inkludert, tomt: ikke tilgjengelig)

Programvare

Programvare	B1160	B1160w
SPL skriverdriver	•	•
XPS skriverdriver	•	•
Dell Printer Manager	•	•
Embedded Web Service		•
Bestillingsverktøy for Dell-forbruksvarer	•	•

Programvare	B1160	B1160w
Dell-skriverstatus	•	•
Verktøy for fastvareoppdatering	•	•

(•: inkludert, tomt: ikke tilgjengelig)

Variety feature

Funksjoner	B1160	B1160w
Høyhastighets USB 2.0	•	•
Nettverksgrensesnitt 802.11b/g/n trådløst LAN		•
IPv6		•
Wi-Fi Protected Setup™ (WPS)		•
Manuell dobbeltsidig utskrift	•	•

(•: inkludert, tomt: ikke tilgjengelig)

Nyttig informasjon



Hvor kan jeg laste ned maskinens driver?

- Besøk **www.support.dell.com** for å laste ned maskinens driver, og installere den i systemet ditt.



Hvor kan jeg kjøpe tilbehør og rekvisita?

- Spør en Dell distributør eller din forhandler.
- Besøk **www.support.dell.com**. Velg land/område for å se informasjon om produkttjenester.



Statuslampen blinker eller lyser konstant.

- Slå produktet av og på igjen.
- Finn betydningen av strømlampens indikasjoner i denne brukerhåndboken og feilsøk deretter (se "Forklaring av statuslampene" på side 54).



Det har oppstått papirstopp.

- Åpne og lukke toppdekslet (se "Sett forfra" på side 15).
- Finn betydningen av strømlampens indikasjoner i denne brukerhåndboken og feilsøk deretter (se "Fjerne papirstopp" på side 51).



Uskarp utskrift.

- Nivå for toner kan være lavt eller ujevnt fordelt. Rist tonerkassetten.
- Prøv en annen utskriftsoppløsning.
- Skift tonerkassett.



Maskinen skriver ikke ut.

- Åpne utskriftskøen og fjern dokumentet fra køen (se "Avbryte en utskriftsjobb" på side 33).
- Fjern driveren og installer den igjen (se "Installerer driveren lokalt" på side 19).
- Velg din maskin som standardmaskin i Windows.

Om denne brukerhåndboken

Denne brukerhåndboken inneholder grunnleggende informasjon om maskinen og detaljerte forklaringer om hvordan du bruker den.



- Les sikkerhetsinformasjonen før du tar i bruk maskinen.
- Hvis du får problemer med å bruke maskinen, kan du lese feilsøkingskapitlet.
- Begreper som brukes i denne håndboken, er beskrevet i ordlisten.
- Illustrasjonene i denne brukerhåndboken kan være forskjellige fra din maskin, avhengig av tilleggsutstyr eller modell.
- Skjermdumpene i denne bruksanvisningen kan variere fra din maskin avhengig av maskinens fastvare/driverversjon.
- Prosedyrene i denne brukerhåndboken hovedsaklig baseret på Windows 7.

Konvensjoner

Noen begreper i denne brukerhåndboken brukes om hverandre, som beskrevet nedenfor.

- Dokument er synonymt med original.
- Papir er synonymt med medier eller utskriftsmedier.
- Maskin refererer til skriveren eller MFP-enheten.

Sjenerelle ikoner



Ikon	Tekst	Beskrivelse
	Forsiktig	Gir brukere informasjon for å beskytte maskinen mot mulige mekaniske skader eller andre feil.
	Merk	Gir utfylledende informasjon eller detaljerte spesifikasjoner for funksjonene til maskinen.

Sikkerhetsinformasjon

Disse advarslene og forholdsreglene er inkludert for å hindre at du skader deg selv eller andre, samt forhindre mulig skade på maskinen. Pass på at du har lest og forstått alle disse instruksjonene før du bruker maskinen. Etter at du har lest denne delen, bør du oppbevare den på et trygt sted for å kunne lese den igjen senere.

Viktige sikkerhetssymboler

Forklaring for alle ikoner og tegn brukt i dette kapittel

	Advarsel	Farer eller risikable handlinger som kan medføre alvorlig personskade eller død.
	Forsiktig	Farer eller risikable handlinger som kan medføre lettere personskade eller materielle skader.
	Ikke forsøk.	

Driftsmiljø

Advarsel



Må ikke brukes hvis strømledningen er skadet eller stikkkontakten ikke er jordet.

Det kan føre til elektrisk støt eller brann.



Ikke plasser ting oppå maskinen (vann, små metallobjekter eller tunge ting, lys, tente sigaretter osv.).

Det kan føre til elektrisk støt eller brann.

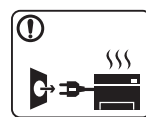

- Hvis maskinen blir overopphetet, vil den slippe ut røyk eller lage rare lyder eller lukter. Slå av strømmen øyeblikkelig og trekk ut støpselet til maskinen.

- Brukeren må ha tilgang til strømuttaket i tilfelle uventede hendelser som krever at brukeren må trekke ut kontakten.

Det kan føre til elektrisk støt eller brann.



Ikke bøy eller legg tunge gjenstander på strømledningen.

Hvis du trår på strømledningen eller lar den bli klemt av en tung gjenstand, kan dette føre til elektrisk støt eller brann.







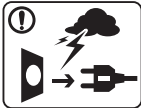

Ikke trekk ut støpselet ved å dra i ledningen. Du må ikke ta i støpselet med våte hender.

Det kan føre til elektrisk støt eller brann.





Sikkerhetsinformasjon

Forsiktig



	Trekk ut støpselet fra stikkontakten ved tordenvær eller hvis maskinen ikke brukes på en stund. Det kan føre til elektrisk støt eller brann.
	Vær forsiktig. Området hvor papiret kommer ut er varmt. Du kan få brannskader.
	Hvis du har mistet maskinen i gulvet, eller hvis kabinettet ser skadet ut, må du trekke ut alle ledninger fra maskinen og be om hjelp fra en kvalifisert servicetekniker. Ellers kan det føre til elektrisk støt eller brann.
	Hvis maskinen ikke virker etter at du har fulgt disse instruksjonene, trekker du ut alle ledninger fra maskinen og ber om hjelp fra en kvalifisert servicetekniker. Ellers kan det føre til elektrisk støt eller brann.
	Hvis støpselet ikke passer lett i stikkontakten, må du ikke tvinge det på plass. Ring en elektriker eller bytt til en annen stikkontakt. Hvis ikke kan det oppstå elektrisk støt.
	Pass på at ikke kjøledyr tygger på strømledningen, telefonledningen eller grensesnittkablene til datamaskinen. Det kan føre til elektrisk støt eller brann og/eller at kjøledyret ditt blir skadet.

Driftsmetode

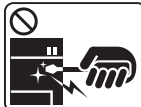
Forsiktig

	Ikke trekk ut papiret med makt under utskrift. Det kan skade maskinen.
	Pass på at du ikke plasserer hånden mellom maskinen og papirskuffen. Du kan skade deg.
	Strømledning er maskinens strømavbruddsenhet. Trekk ut støpselet for å slå av strømforsyningen.
	Vær forsiktig når du legger inn papir eller fjerner papirstopp. Nytt papir har skarpe kanter og kan forårsake smertefulle kutt.
	Når du skriver ut store mengder, kan nedre del av området, hvor papiret kommer ut, bli varmt. Ikke la barn berøre overflaten. Du kan få brannskader.
	Bruk ikke pinsett eller skarpe metallgjenstander når du fjerner papir som sitter fast. Det kan skade maskinen.

Sikkerhetsinformasjon



	La ikke for mange ark samle seg opp i utskuffen. Det kan skade maskinen.
	Ikke blokker eller dytt gjenstander inn i lufteåpningen. Dette kan føre til høyere komponenttemperatur, noe som kan forårsake skade eller brann.
	Bruk av anordninger eller justeringer eller utførelse av andre prosedyrer enn de som er beskrevet her, kan føre til at det avgis farlig stråling.

Installasjon/flytting





Advarsel

	Ikke plasser maskinen i et område med støv, fuktighet eller vannlekkasjer. Det kan føre til elektrisk støt eller brann.
--	--

Forsiktig

	Slå av strømmen og koble fra alle ledninger før du flytter maskinen. Informasjonen nedenfor er forslag basert på enhetene vekt. Ikke løft maskinen hvis du har en medisinsk tilstand som hindrer deg fra å løfte. Be om hjelp. Bruk alltid hensiktsmessig antall mennesker for løfte enheten sikkert. Løft deretter maskinen: <ul style="list-style-type: none">• Hvis maskinen veier under 20 kg, kan den løftes av 1 person.• Hvis maskinen veier under 20-40 kg, bør den løftes av 2 personer.• Hvis maskinen veier mer enn 40 kg, må den løftes av 4 eller flere personer. Maskinen kan falle og forårsake personskader eller materiell skader.
	Ikke plasser maskinen på et ustabilt underlag. Maskinen kan falle og forårsake personskader eller materiell skader.
	Bruk kun Nr. 26 AWG ^a eller større, telefonkabel, hvis nødvendig. Ellers kan maskinen skades.

Sikkerhetsinformasjon

	<p>Bruk strømledningen som fulgte med maskinen for trygg bruk. Bruker du en ledning som er lenger enn 2 meter sammen med en 110 V-maskin, må tykkelsen være 16 AWG eller større.</p> <p>Ellers kan det oppstå skader på maskinen som kan forårsake elektrisk støt eller brann.</p>
	<p>Pass på at du setter støpselet inn i en jordet stikkontakt.</p> <p>Ellers kan det føre til elektrisk støt eller brann.</p>
	<p>Ikke overbelast stikkontakter og skjøteledninger.</p> <p>Dette kan redusere ytelsen og føre til elektrisk støt eller brann.</p>
	<p>Ikke legg noe over maskinen eller plasser den i et lufttett rom, som et skap.</p> <p>Hvis maskinen ikke har god ventilasjon, kan det oppstå brann.</p>
	<p>Maskinen skal kobles til strømnivået som er spesifisert på etiketten.</p> <p>Hvis du er usikker og vil kontrollere strømnivået som du bruker, tar du kontakt med strømleverandøren.</p>

a. AWG: American Wire Gauge (amerikansk standard for ledningsdiameter)

Vedlikehold/kontroll

Forsiktig



Trekk ut støpselet for produktet før du rengjør innsiden av maskinen. Ikke bruk benzen, løsemidler eller alkoholholdige produkter til å rengjøre maskinen. Ikke spray vann direkte inn i maskinen.

Det kan føre til elektrisk støt eller brann.



Ikke bruk maskinen mens du jobber inne i den for å gjøre rent eller skifte ut deler.

Du kan skade deg.





Rengjøringsmidler holdes utilgjengelig for barn.
Barna kan skade seg.



Ikke demonter, reparer eller rekonstruer maskinen på egen hånd.

Det kan skade maskinen. Ring en autorisert tekniker når maskinen må repareres.

Sikkerhetsinformasjon

	<ul style="list-style-type: none">Ikke fjern deksler eller beskyttelsesanordninger som er festet med skruer.Maskinen skal kun repareres av en Samsung servicetekniker. Reparasjoner utført av serviceteknikere som ikke er tilsluttet Samsung kan resultere i brann eller elektrisk støt.Reparasjoner må kun utføres av teknikere autorisert av Dell.
	Følg brukerhåndboken som følger med maskinen, nøye når du rengjør og bruker den. I motsatt fall kan du skade maskinen.
	Hold strømledningen og støpselets kontaktflate rent for støv og vann. Ellers kan det føre til elektrisk støt eller brann.

Rekvisitabruk



Forsiktig

	Ikke demonter tonerkassetten. Tonerstøv kan være farlig hvis det inhaleres eller svelges.
--	--

	Ikke brenn rekvisita, for eksempel tonerkassetter eller fikseringsenheter. Det kan føre til en eksplosjon eller ukontrollerbar brann.
	Tonerkassetter og annen rekvisita må oppbevares utilgjengelig for barn. Tonerstøv kan være farlig hvis det inhaleres eller svelges.
	Pass på at tonerstøv ikke kommer i kontakt med kropp eller klær når du skifter tonerkassett eller fjerner tilstoppet papir. Tonerstøv kan være farlig hvis det inhaleres eller svelges.
	Når du får toner på klærne, må du ikke bruke varmt vann til å skylle det av. Varmt vann får toneren til å feste seg på stoffet. Bruk kaldt vann.
	Bruk av resirkulert rekvisita, f.eks. tonerkassetter, kan skade maskinen. Du må betale serviceavgift dersom det oppstår skader etter bruk av resirkulert rekvisita.

Oversikt over maskinen

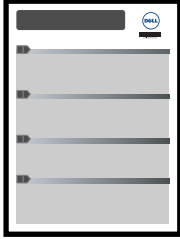
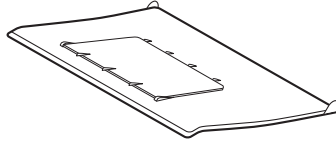
Tilbehør

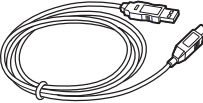
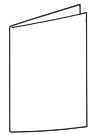
		
Strømledning	Hurtiginstallasjonsguide	Sorterer ^a
		
Programvare-CD ^b	USB-kabel (kun B1160w)	Diverse tilbehør ^c

a. I hurtiginstallasjonsguiden kan du lese mer om sorteren på maskinen.

b. Programvare-CD-en inneholder skriverdrivere, applikasjoner og brukerveiledning.

c. Diverse tilbehør inkludert med din maskin kan variere i henhold til land og modell.

Oversikt over maskinen

Sett forfra



- Denne illustrasjonen kan være forskjellig fra din maskin, avhengig av hvilken modell du har.
- Det kan hende at noen funksjoner og ekstra varer ikke er tilgjengelig. Dette avhenger av modeller eller land (se "Funksjoner etter modell" på side 6).

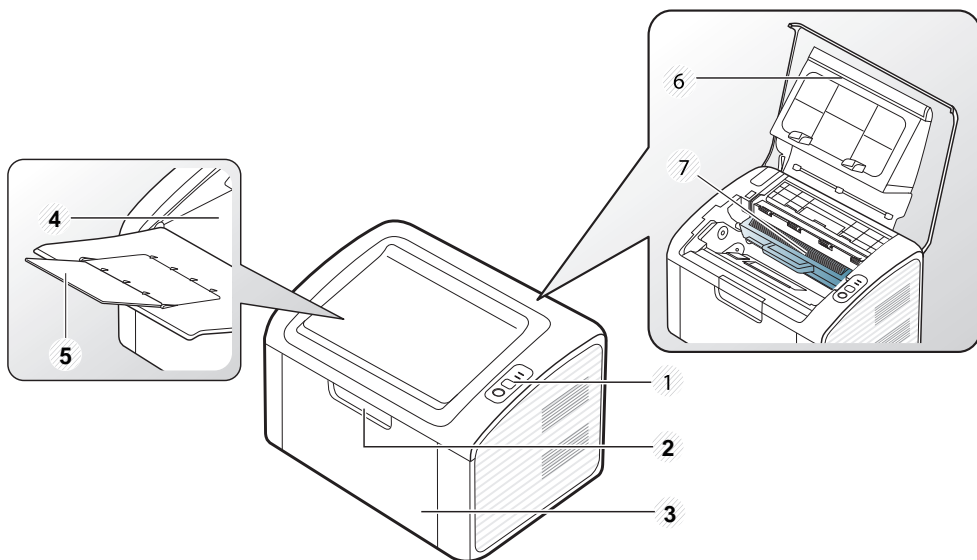

1	Kontrollpanel	5	Utgangsstøtte
2	Håndtak til skuff	6	Toppdeksel
3	Skuff	7	Tonerkasset
4	Utskuff		

Sett bakfra



- Denne illustrasjonen kan være forskjellig fra din maskin, avhengig av hvilken modell du har.
- Det kan hende at noen funksjoner og ekstra varer ikke er tilgjengelig. Dette avhenger av modeller eller land (se "Funksjoner etter modell" på side 6).

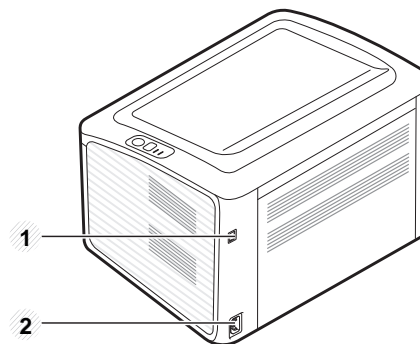



1	USB-port
2	Strømkontakt

Oversikt over kontrollpanelet

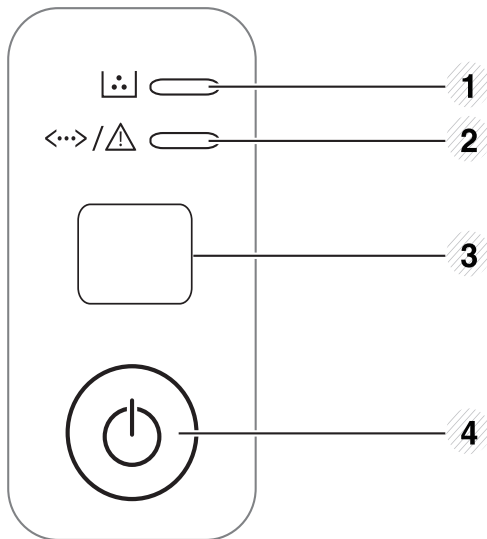

Dette kontrollpanelet kan være forskjellig fra din maskin, avhengig av hvilken modell du har. Det er flere typer kontrollpaneler.



1		Tonerlampe	Viser tonerkassetts status (se "Statuslampe" på side 54).
2		Statuslampe	Viser maskinens status (se "Statuslampe" på side 54).

3



WPS (kun B1160w)

Konfigurerer enkelt det trådløse nettverket uten datamaskin (se "Trådløst nettverksoppsett" på side 86).

- **Skriver ut konfigurasjonssider**

- Trykk og hold inne denne knappen i ca. 10 sekunder til den grønne statuslampen blinker sakte, og slipp knappen.



- **Skriver ut rapport/feilrapport om info om forbruksvarer**

- Trykk og hold denne knappen i ca. 15 sekunder til den grønne statuslampen blinker, og slipp knappen.

- **Skriver ut brukerveiledning**

- Trykk på denne knappen hver gang du legger inn et ark i skuffen, hvis du har valgt **Manuell mating** som **Kilde** i skriverdriveren.

Oversikt over kontrollpanelet



3		Info (kun B1160)	<ul style="list-style-type: none">• Skriver ut konfigurasjonssider<ul style="list-style-type: none">- Trykk og hold inne denne knappen i ca. 10 sekunder til den grønne statuslampen blinker sakte, og slipp knappen.• Skriver ut rapport/feilrapport om info om forbruksvarer<ul style="list-style-type: none">- Trykk og hold denne knappen i ca. 15 sekunder til den grønne statuslampen blinker, og slipp knappen.• Skriver ut brukerveiledning<ul style="list-style-type: none">- Trykk på denne knappen hver gang du legger inn et ark i skuffen, hvis du har valgt Manuell mating som Kilde i skriverdriveren.
4		Strøm/ Avbryt	<ul style="list-style-type: none">• Du kan også slå strømmen på, eller frigjøre maskinen fra strømsparingsmodus med denne knappen.• Stanser en operasjon når som helst.

Slå på maskinen

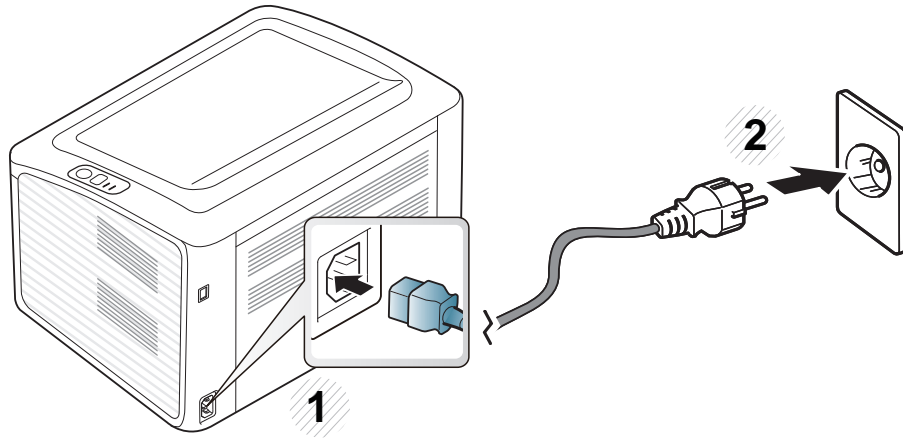
- 1 Koble først maskinen til strømforsyningen.



- 2 Trykk på  (strømknappen) på kontrollpanelet.

 Hvis du vil slå av strømmen trykker du på  (strøm/avbryt) på kontrollpanelet.

Installerer driveren lokalt

En lokaltilkoblet maskin er en maskin som er koblet direkte til datamaskinen med en kabel.



- Hvis du bruker Macintosh eller Linux operativsystemer, se "Installasjon av programvare" på side 72.
- Installasjonsvinduet i denne Brukerhåndbok kan variere, avhengig av maskinen og grensesnittet som brukes.
- Velg **Tilpasset installasjon** hvis du vil bestemme hvilke programmer du vil installere.
- Bruk kun USB-kabel som er lengre enn 3 meter.

Windows

- 1 Kontroller at maskinen er koblet til datamaskinen og slått på.



Hvis "**Veiviser for funnet maskinvare**" vises under installeringsprosessen, må du klikke **Avbryt** for å lukke vinduet.

- 2 Sett inn den medfølgende programvare-CD-en i CD-stasjonen. CD-en skal starte automatisk, og et installeringsvindu vil åpnes.

Hvis installasjonsskjermen ikke vises, klikk **Start > Alle programmer > Tilbehør > Kjør**.

Skriv inn X:\Setup.exe, og bytt ut "X" med bokstaven som representerer din CD-ROM-stasjon. Klikk deretter på **OK**.

- 3 Velg **Neste**.

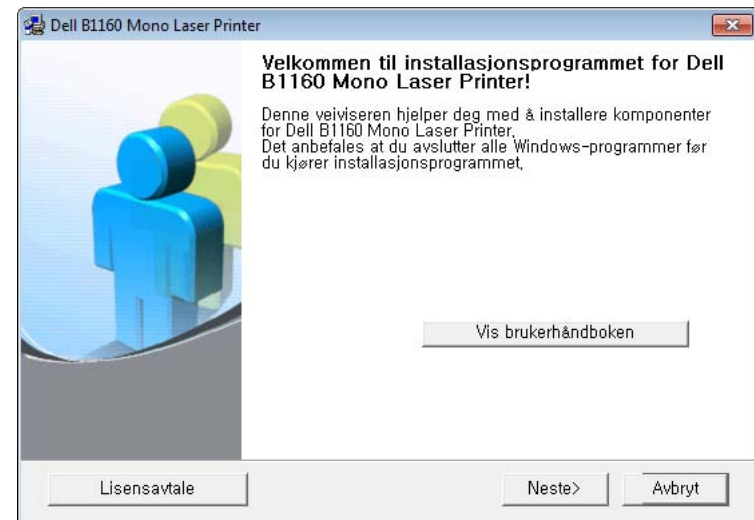

Skjermbildet for utskriftsinnstillinger som vises i denne brukerhåndboken, kan se annerledes ut enn på din maskin.

Installerer driveren lokalt

- 4 Velg **Koble til datamaskinen ved hjelp av USB-kabel**. Klikk på **Neste**.

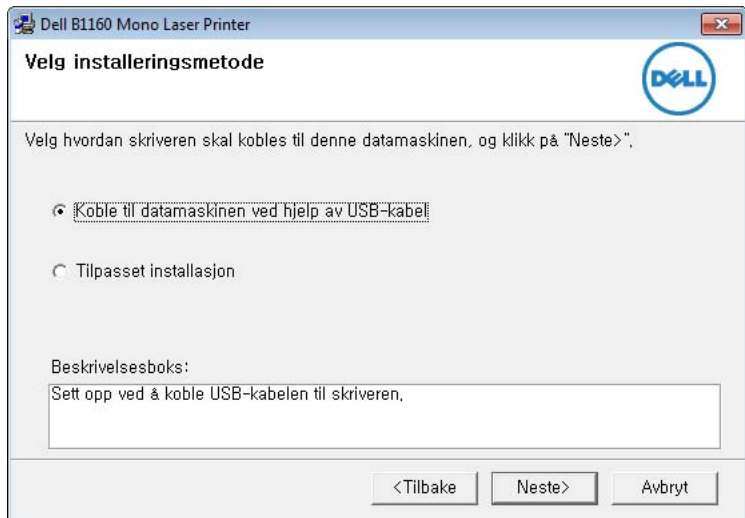

Skjermbildet for utskriftsinnstillinger som vises i denne brukerhåndboken, kan se annerledes ut enn på din maskin.

- 5 Følg instruksjonene i vinduet for å fullføre installasjonen.

Slik reinstallerer du driveren

Hvis skriverdriveren ikke fungerer som den skal, følger du fremgangsmåten nedenfor for å installere driveren på nytt.

Windows

- 1 Kontroller at maskinen er koblet til datamaskinen og slått på.
- 2 Fra **Start**-menyen velger du **Programmer** eller **Alle programmer** > **Dell** > **Dell Printers** > **skriverens drivernavn** > **Vedlikehold**.
- 3 Velg **Reparer** og klikk **Neste**.
- 4 Følg instruksene i skjermbildet.
- 5 Sett inn programvare-CD-en og installer driveren igjen (se "Installerer driveren lokalt" på side 19).



2. Vi ser på grunnleggende bruk

Når installasjonen er fullført, kan du angi standardinnstillinger for maskinen. Se neste avsnitt hvis du vil angi eller endre verdier. Dette kapitlet gir informasjon om den totale menystrukturen og grunnleggende innstillinger.

- **Skriver ut en testside** 23
- **Medier og skuffer** 24
- **Grunnleggende utskrift** 32

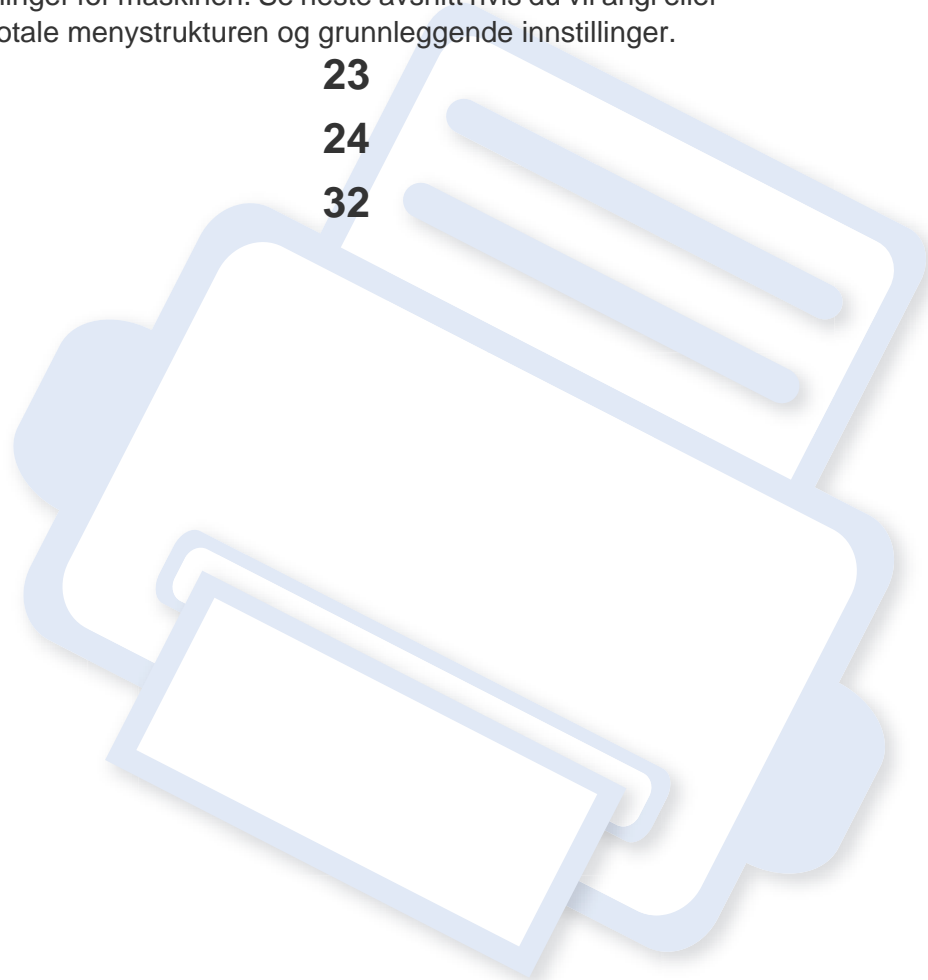

Skriver ut en testside

Skriv ut en demoside for å kontrollere at maskinen fungerer som den skal.



Tilgjengelig kun for brukere av Windows operativsystem.

Slik skriver du ut en demoside:

- 1 Åpne dokumentet som du vil skrive ut.
- 2 Velg **Skriv ut** på Fil-menyen.
- 3 Velg maskinen fra **Velg skriver**.
- 4 Klikk på **Egenskaper** eller **Innstillinger**.
- 5 Klikk på alternativet **Dell > Testside**.

Medier og skuffer

Dette kapitlet inneholder informasjon om hvordan du legger utskriftsmateriale inn i maskinen.



- Bruk av utskriftsmedier som ikke imøtekommer disse spesifikasjonene kan føre til problemer eller reparasjoner. Slike reparasjoner dekkes ikke av Dells garanti eller serviceavtaler.
- Se til at fotopapir for blekkskrivere ikke brukes i denne maskinen. Det kan skade maskinen.
- Bruk av ildsfarlige utskriftsmedia kan føre til brann.
- Bruk bare anbefalte utskriftsmedier (se "Spesifikasjoner for utskriftsmedier" på side 59).



Bruk av ildsfarlige medier eller fremmedlegemer avglemt inne i skriveren kan føre til overoppheting av enheten, og i sjeldne tilfeller føre til brann.

Oversikt over skuffene

Hvis du vil endre størrelsen, må du justere papirførerne.

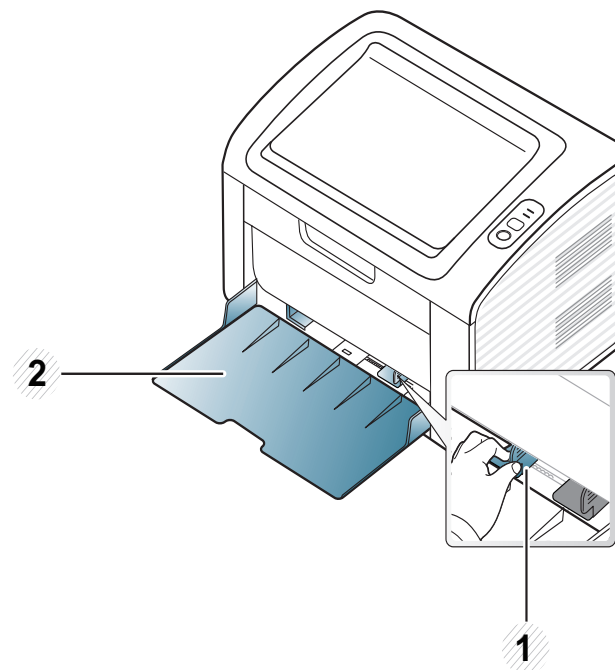

- 1 Papirbreddefører
- 2 Skuff



Hvis du ikke justerer papirbreddeføreren, kan papirregistrering, skjeve bilder, eller papirstopp.

Medier og skuffer

Legg papir i papirskuffen



Når papirskuffen er tom eller det er oppstått papirstopp, åpnes og lukkes toppdekelet for å fortsette utskriften etter retting av feil (se "Løsning for tomt-for-papir-feil" på side 50 eller "Fjerne papirstopp" på side 51).

- 1 Åpne skuffen. Juster deretter skuffstørrelsen til mediestørrelsen som du legger i (Se "Oversikt over skuffene" på side 24).

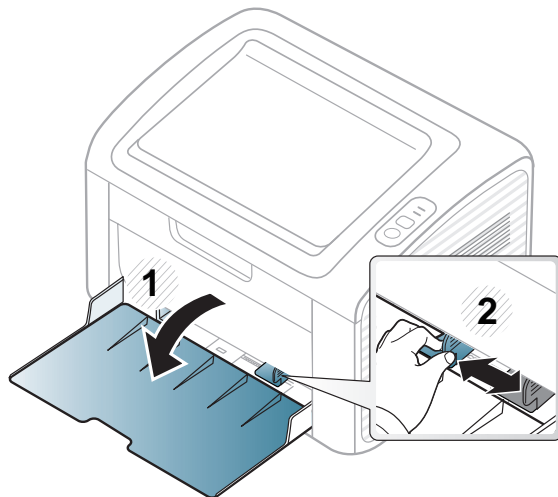

- 2 Bøy eller luft kanten av papirbunken for å skille sidene fra hverandre før du legger dem i skuffen.

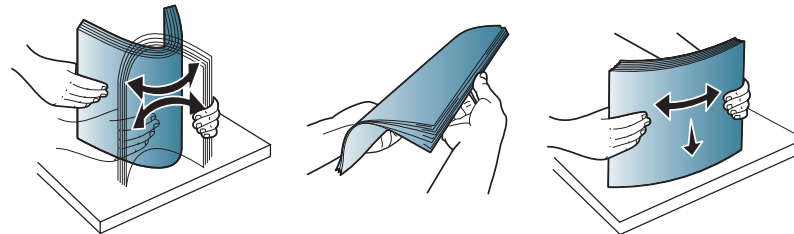

- 3 Legg i papiret med utskriftssiden opp og åpne utskuffen.

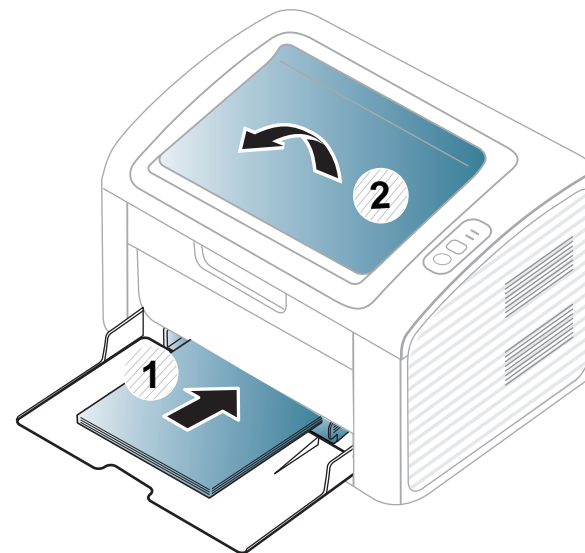

Medier og skuffer

- 4 Skyv breddeføringen og skyv den mot kanten av papirbunken uten at den bøyes.

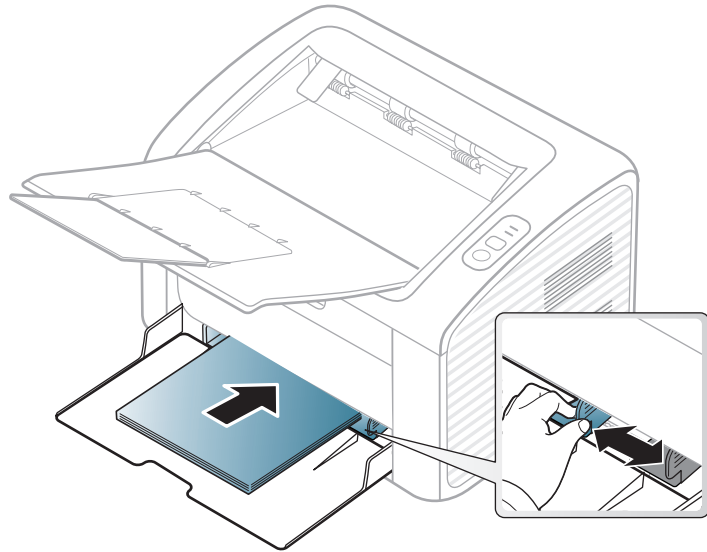

- Ikke skyv breddeføringen så langt at utskriftsmediet bøyes.
- Bruk ikke et ark med krumming på kanten som går først inn i maskinen. Det kan føre til papirstopp eller at papiret krølles.
- Hvis du ikke justerer breddeføringen, kan det oppstå papirstopp.

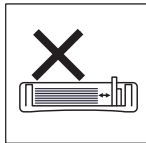
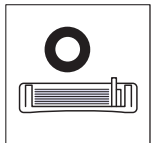

- 5 Når du skal skrive ut et dokument, angi du papirkilde og -type for skuffen (se "Angi papirformat og papirtype" på side 31).



Innstillinger som angis via maskindriveren overstyrer innstillingene på kontrollpanelet.

- For å skrive ut fra et program, må du åpne programmet og gå til utskriftsmenyen.
- Åpne **Utskriftsinnstillinger** (se "Åpne utskriftsinnstillinger" på side 33).
- Klikk på kategorien **Papir** i **Utskriftsinnstillinger** og velg hensiktsmessig papirtype.
Eksempel: Hvis du vil skrive ut på etiketter, velger du **Etiketter**.
- Velg **Automatisk valg** (eller **Manuell mating**) i papirkilde og trykk deretter **OK**.
- Start utskrift fra programmet.



Medier og skuffer

Manuell mating i skuffen

Maskinen støtter utskriftsmaterialer i spesialformater og -typer, som kort og konvolutter (se "Spesifikasjoner for utskriftsmedier" på side 59).



Tips for bruk av den manuelle materen

- Legg i utskriftsmedier av bare én type, størrelse og vekt om gangen i den manuelle materen.
- Hvis du velger **Papir > Kilde > Manuell mating** som papirkilde i programmet, må du trykke på  (Info) eller knappen  (WPS) hver gang du skriver ut en side og legge inn utskriftsmedia av kun én type, størrelse og vekt hver gang på den manuelle skuffen.
- For å unngå papirstopp må du ikke legge i papir under utskrift mens det fortsatt er papir i den manuelle materen.
- Utskriftsmedier skal legges midt i den manuelle materen med forsiden opp og den øvre kanten først.
- Legg i kun tilgjengelig papir for å sikre utskriftskvalitet og hindre papirstopp (se "Spesifikasjoner for utskriftsmedier" på side 59).
- Rett ut bøyde postkort, konvolutter og etiketter før du legger dem i den manuelle materen.
- Når du skriver ut spesielle medier, må du følge retningslinjene for hvordan du legger dem i (se "Utskrift på spesialpapir" på side 27).
- Maskinen mater ikke papir fra den manuelle materen når den er i strømsparermodus. Maskinen kan startes fra strømsparemodus ved å trykke på strømknappen før bruk av manuell mater.

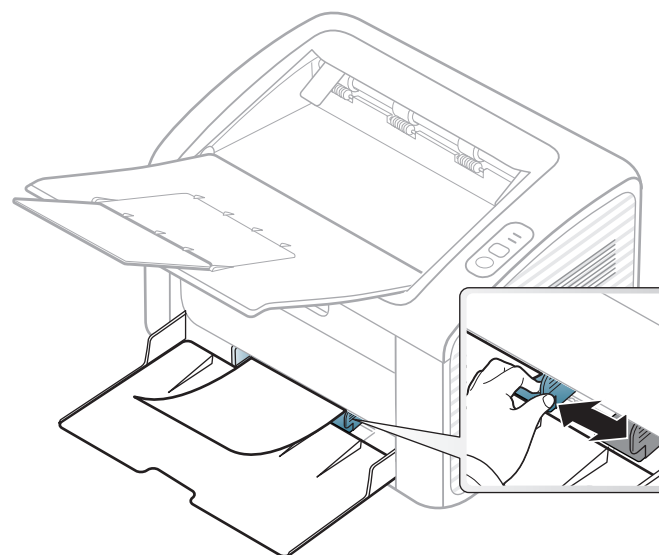

Utskrift på spesialpapir

Tabellen under viser spesialpapiret som er tilgjengelig for hver skuff.

Medietypene vises i **Utskriftsinnstillinger**. Velg korrekt medietype fra vinduet **Utskriftsinnstillinger > alternativet Papir > Papirtype** for å få best mulig utskriftskvalitet (se "Åpne utskriftsinnstillinger" på side 33).

Velg **Etiketter** for **Papirtype** hvis du for eksempel vil skrive ut etiketter.

Medier og skuffer



Når du bruker spesialpapir, anbefaler vi at du mater inn ett ark om gangen (se "Spesifikasjoner for utskriftsmedier" på side 59).

Se "Spesifikasjoner for utskriftsmedier" på side 59 for vekt og størrelser på papir.

Typer	Skuff ^a
Vanlig	•
Tykt papir	•
Tynt papir	•
Fint papir	•
Farge	•
Kartong	•
Etiketter	•
Konvolutt	•
Forhåndstrykt	•
Bomullspapir	•
Resirkulert	•
Arkivpapir	•

a. Papirtyper tilgjengelig manuell mating i skuff.

(•: støttes)

Konvolutt

Kvaliteten på konvoluttene må være god for at utskriften skal bli vellykket.

Plasser konvolutten som vist i følgende figur for utskrift på konvolutt.

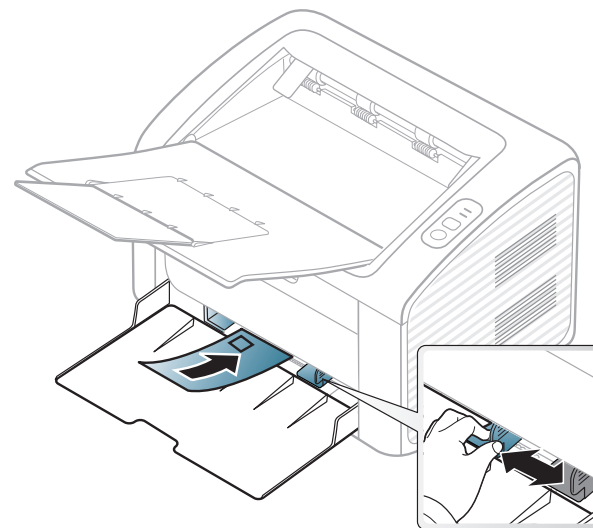

Hvis du velger **Konvolutt** fra vinduet **Utskriftsinnstillinger**, og bildene er for dårlige, kan du velge **Tykk konvolutt** og bestille én gang til. Dette kan imidlertid føre til noe støy under utskrift.

- Ta hensyn til følgende når du velger konvolutter:
 - **Vekt:** bør ikke overskride 90 g/m² hvis ikke, kan det oppstå papirstopp.
 - **Utførelse:** bør ligge flatt med mindre enn 6 mm krumming og bør ikke inneholde luft.
 - **Tilstand:** må ikke ha skrukker, hakk eller andre skader.

Medier og skuffer

- **Temperatur:** bør tåle varmen og trykket fra maskinen under utskriften.
- Bruk bare riktig utformede konvolutter med skarpe, godt faldede bretter.
- Ikke bruk pregede konvolutter.
- Ikke bruk konvolutter med klips- eller snapplukking, vindu, belagt fôr, selvklebende lukking eller andre syntetiske materialer.
- Ikke bruk skadede konvolutter eller konvolutter av dårlig kvalitet.
- Pass på at sømmen på begge sider av konvolutten går helt ut til hjørnet av konvolutten.

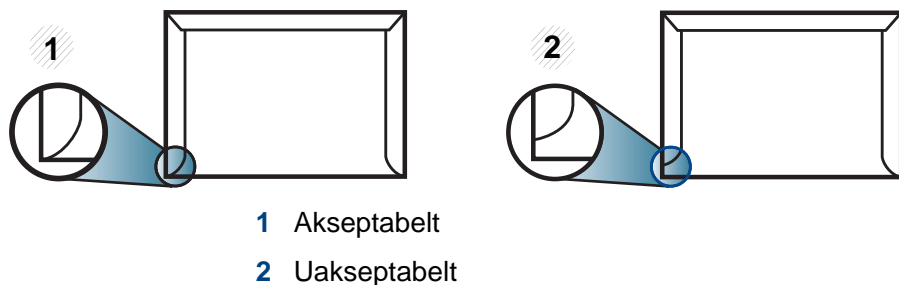

- For konvolutter med limstriper eller flere klaffer som brettes over hverandre, må det brukes lim som tåler maskinens fikseringstemperatur (ca. 170 °C) i 0,1 sekunder. Ekstra klaffer og remser kan føre til skrukker, bretter og papirstopp som kan skade fikseringsenheten.
- For at utskriftskvaliteten skal bli best mulig, bør avstanden mellom margene og konvoluttkantene ikke være under 15 mm.
- Unngå å skrive ut på området der konvoluttsømmene møtes.

Etiketter

For å unngå skade på skriveren bør du bare bruke etiketter som er utviklet for laserskrivere.

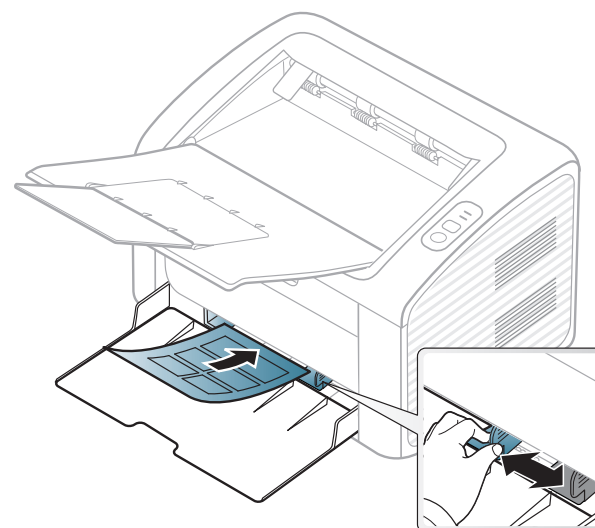

- Ta hensyn til følgende når du velger etiketter:
 - **Lim:** Må være stabilt ved maskinens fikseringstemperatur. Les maskinens spesifikasjoner for informasjon om fikseringstemperaturen (ca. 170 °C).
 - **Oppsett:** Bruk bare etiketter uten synlige områder med underlagspapir. Hvis det er mellomrom mellom etikettene, kan de løsne fra arket. Dette kan føre til alvorlig papirstopp.
 - **Krumming:** Må ligge flatt med ikke mer enn 13 mm krumming i noen retning.
 - **Tilstand:** ikke bruk etiketter med skrukker, bobler eller andre tegn som tyder på at de er i ferd med å løsne.

Medier og skuffer

- Kontroller at limflatene mellom etikettene ikke er synlige. Slike områder kan føre til at etiketter løsner under utskrift, noe som kan forårsake papirstopp. Synlig lim kan også føre til skader på maskinens komponenter.
- Ikke send et etiketlark gjennom maskinen mer enn én gang. Limet på baksiden av etikettene er kun beregnet for én kjøring gjennom maskinen.
- Ikke bruk etiketter som har løsnet fra underlagsarket, eller som har skrukket, bobler eller andre skader.

Kort/papir med egendefinerte størrelser

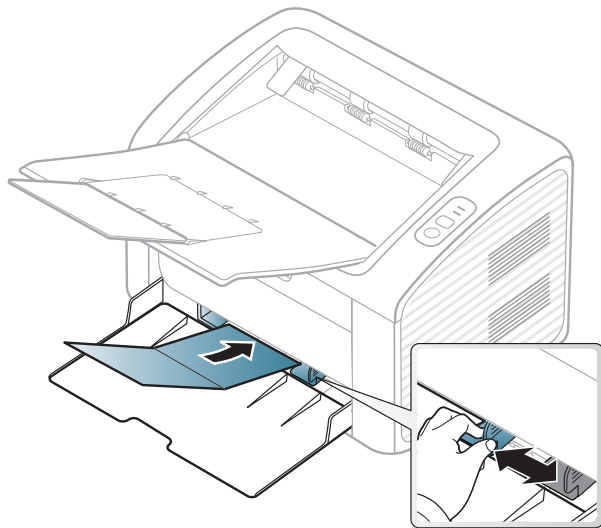

- Still inn marginen minst 6,4 mm fra kanten av utskriftsmediet i programmet du skriver ut fra.

Forhåndstrykt papir

Når du legger i forhåndstrykt papir, skal den trykte siden ligge opp og ha en ubrettet kant foran. Hvis det oppstår problemer med papirmating, må du snu papiret. Vær oppmerksom på at utskriftskvaliteten kan variere.

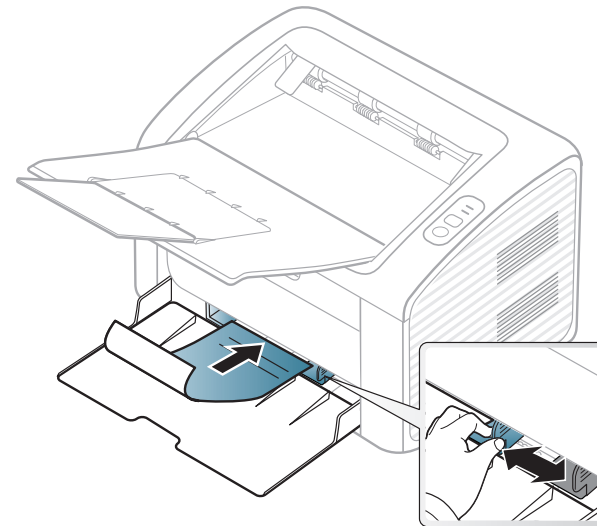

- Ark med brevhode må trykkes med varmebestandig blekk som ikke smelter, fordampes eller avgir farlige stoffer når det utsettes for maskinens fikseringstemperatur i 0,1 sekund.
- Blekket som brukes for forhåndstrykt papir, må være flammesikkert og må ikke skade skrivervalsene.
- Før du legger i forhåndstrykt papir, må du kontrollere at blekket på papiret er tørt. Under fikseringsprosessen kan vått blekk smitte fra det forhåndstrykte papiret og på den måten redusere utskriftskvaliteten.

Medier og skuffer

Angi papirformat og papirtype

Når du har lagt papir i papirskuffen, må du angi papirformat og -type.

Åpne **Utskriftsinnstillinger** (se "Åpne utskriftsinnstillinger" på side 33) og angi papirformat og -type i kategorien **Papir**.



Hvis du vil velge papir i spesialformater, som fakturapapir, velger du **Egendefinert** på kategorien **Papir** i **Utskriftsinnstillinger** (se "Åpne utskriftsinnstillinger" på side 33).

Grunnleggende utskrift



Se avansert brukerhåndbok for spesielle utskriftsfunksjoner se Avansert brukerhåndbok (se "Bruke avanserte utskriftsfunksjoner" på side 113).

Utskrift



Hvis du bruker Macintosh eller Linux operativsystemer, se "Skrive ut i Macintosh" på side 119 eller "Linux-utskrift" på side 121.

Følgende **Utskriftsinnstillinger**-vindu er for Notisblokk i Windows 7.

- 1 Åpne dokumentet som du vil skrive ut.
- 2 Velg **Skriv ut** på **Fil**-menyen.

- 3 Velg maskinen fra **Velg skriver**-listen.

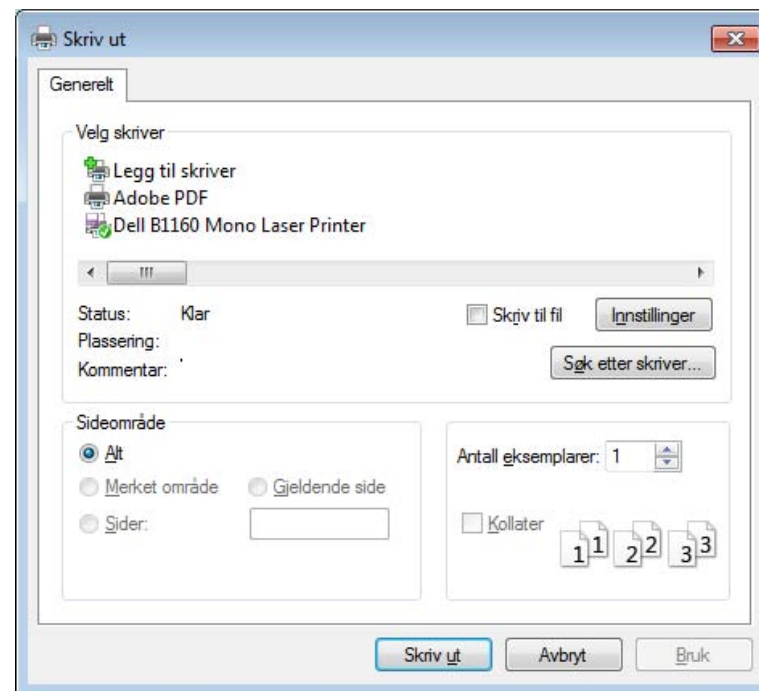

- 4 De grunnleggende utskriftsinnstillinger, herunder antall kopier og utskriftsområde, velges i vinduet **Skriv ut**.





For å velge den avanserte funksjonen, klikker du på **Egenskaper** eller **Innstillinger** fra **Skriv ut** vinduet (se "Åpne utskriftsinnstillinger" på side 33).

- 5 Klikk på **OK** eller **Skriv ut** i **Skriv ut**-vinduet for å starte utskriftsjobben.

Grunnleggende utskrift





Avbryte en utskriftsjobb

Hvis utskriftsjobben venter i en skrive- eller utskriftskø, kan du annullere jobben som følger:

- Du kan også åpne dette vinduet ved å dobbeltklikke på maskinikonet () i oppgavelinjen i Windows.
- Du kan også avbryte jobben ved å trykke  (avbruddknappen) på kontrollpanelet.

Åpne utskriftsinnstillinger



- **Utskriftsinnstillinger**-vinduet som vises i denne brukerhåndboken, kan se annerledes ut enn på din maskin. Sammensetningen av **Utskriftsinnstillinger**-vinduet er imidlertid lik.
- Når du velger et alternativ i **Utskriftsinnstillinger**, kan det hende det vises en advarsel,  eller . Et  betyr at du kan velge det spesielle alternativet, men at det ikke anbefales, og et  betyr at du ikke kan velge det alternativet på grunn av maskinens innstillinger eller miljøet.

- 1 Åpne dokumentet som du vil skrive ut.
- 2 Velg **Skriv ut** på Fil-menyen.
- 3 Velg maskinen fra **Velg skriver**.
- 4 Klikk på **Egenskaper** eller **Innstillinger**.

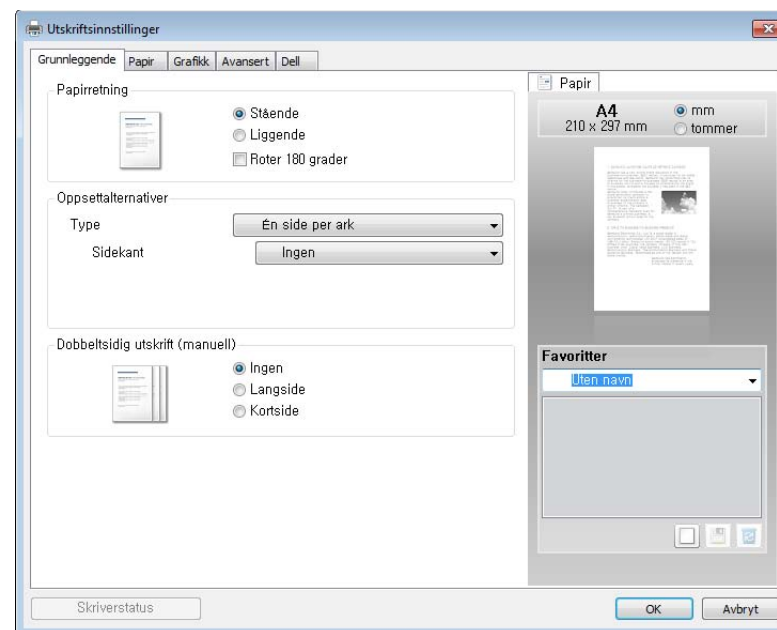

Du kan sjekke maskinens aktuelle status ved bruk av knappen **Skriverstatus** (se "Slik bruker du Dell-skriverstatus" på side 131).

Grunnleggende utskrift

Bruke en favorittinnstilling

Under alternativet **Favoritter**, som er tilgjengelig i alle kategorier bortsett fra **Dell**, kan du lagre gjeldende egenskapsinnstillinger for senere bruk.



Slik lagrer du et **Favoritter**-element:

- 1 Velg ønskede innstillinger i de enkelte kategoriene.
- 2 Angi et navn i feltet **Favoritter**.



- 3 Klikk på (**Tilføy**). Når du lagrer **Favoritter**, lagres alle gjeldende driverinnstillinger.



Velg flere alternativer, og klikk på  (**Oppdater**). Flere innstillinger vil bli lagt til forhåndsdefineringene du har gjort. Hvis du vil bruke en lagret innstilling, velger du den fra **Favoritter**-rullegardinlisten. Maskinen er nå innstilt til å skrive ut i henhold til innstillingene du har valgt. Velg lagrede innstillinger fra rullegardinlisten **Favoritter** og klikk på  (**Slett**) for å slette lagrede innstillinger.

Du kan også tilbakestille skriveren til standardinnstillingene ved å velge **Standard favoritt** på rullegardinlisten **Favoritter**

Bruke hjelp

Klikk på alternativet du ønsker å vite i vinduet **Utskriftsinnstillinger** og trykk **F1** på tastaturet.



3. Vedlikehold

Dette kapitlet inneholder informasjon om innkjøp av rekvisita, tilbehør og utskiftbare deler til maskinen.

- **Bestille rekvisita og tilleggsutstyr** 36
- **Tilgjengelig rekvisita** 37
- **Oppbevaring av tonerkassetter** 38
- **Fordeling av toner** 40
- **Skifte tonerkasset** 41
- **Rengjøre maskinen** 43
- **Tips for flytting og oppbevaring av maskinen** 47

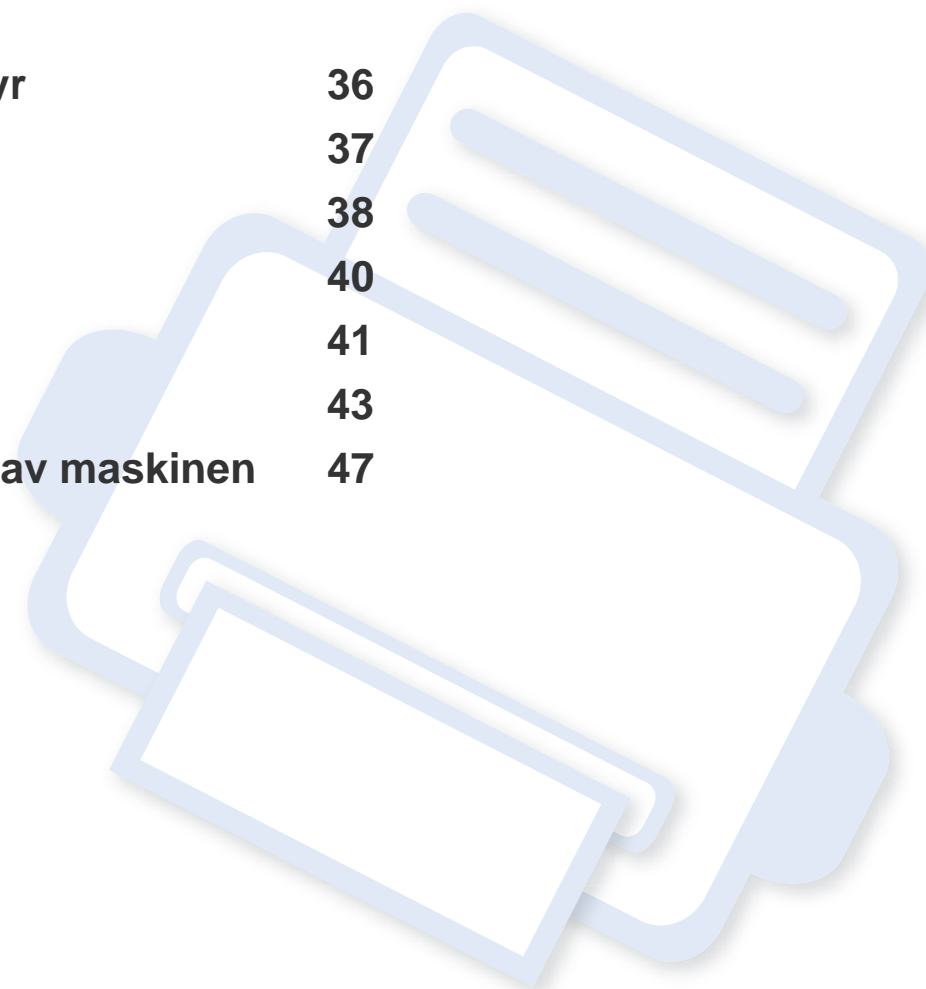

Bestille rekvisita og tilleggsutstyr



Tilgjengelig tilleggsutstyr kan variere fra land til land. Ta kontakt med en salgsrepresentant for å få en liste med tilgjengelige deler og tilleggsutstyr.

Bestill produkter og tilbehør godkjent av Dell på www.dell.com/supplies, eller kontakt en lokal Dell-forhandler eller forretningen hvor du kjøpte maskinen. Du kan også besøke www.dell.com eller support.dell.com, velge region og få informasjon om hvordan be om service.

Tilgjengelig rekvisita

Når levetiden til rekvisitaene nærmer seg slutten, kan du bestille følgende typer rekvisita for maskinen:

Type	Gjennomsnittlig kapasitet ^a	Delnavn
Tonerkassett	Ca. 1 500 sider	YK1PM (Alle land unntatt Kina)
		15RRN (kun Kina)

a. Angitt kapasitet i samsvar med ISO/IEC 19752. Antall sider kan påvirkes av driftsmiljø, utskriftsintervaller, grafikk, medietype og mediestørrelse.



Levetiden til tonerkassetten kan variere avhengig av hvilke alternativer og hvilken jobbmodus som brukes.



Tonerkassetter eller annen rekvisita må kjøpes i samme land som maskinen ble kjøpt. Ellers vil ikke rekvisitaene eller utskriftskassetten være kompatibel med maskinen, fordi konfigurasjonen til rekvisitaene eller utskriftskassetten varierer i ulike land.



Dell anbefaler ikke bruk av uoriginale Dell tonerkassetter, for eksempel etterfylt eller reproduisert toner. Dell garanterer ikke kvaliteten på Dell uoriginal toner. Service eller reparasjon som skyldes bruk av uoriginale Delltonerkassetter dekkes ikke av maskinens garanti.

Oppbevaring av tonerkassetter

Tonerkassetter inneholder komponenter som er følsomme for lys, temperatur og fuktighet. Dell foreslår at brukere følger disse anbefalingene for å sikre optimal ytelse, beste kvalitet og lengst levetid for Dell tonerkassetter.

Oppbevar denne kassetten i samme miljøtype som skriveren skal benyttes i. Dette bør være i kontrollert temperatur og luftfuktighet. Tonerkassetten skal oppbevares i uåpnet originalemballasje frem til installasjon. Hvis ikke originalemballasjen er tilgjengelig, skal toppåpningen til kassetten tildekkes med papir og den skal oppbevares i et mørkt skap.

Kassetten levetid reduseres drastisk hvis du åpner emballasjen lang tid før bruk. Ikke oppbevar kassetten på gulvet. Hvis du tar ut tonerkassetten fra skriveren, må du følge instruksjonene nedenfor for korrekt oppbevaring av tonerkassetten.

- Kassetten skal oppbevares i beskyttelsesposen fra originalemballasjen.
- Oppbevares liggende (ikke stående på høykant), med den samme siden opp som når den er installert i maskinen.
- Ikke lagre forbruksartikler under noen av disse forholdene:
 - Temperaturer høyere enn 40 °C.
 - Fuktighetsnivå lavere enn 20 % eller høyere enn 80 %.
 - Omgivelser med ekstreme svingninger i fuktighet eller temperatur.
 - Lys og sollys.
 - Støvete omgivelser.
 - En bil over lengre tid;
 - Omgivelser der det finnes etsende gasser.

- omgivelser med salt luft.

Håndteringsinstruksjoner

- Ikke berør overflaten på den lysfølsomme trommelen i kassetten.
- Ikke utsett kassetten for unødvendige vibrasjoner eller støt.
- Ikke roter trommelen manuelt, spesielt i motsatt retning, da dette kan føre til innvendige skader og tonerlekkasje.

Bruk av tonerkassetter

Dell Inc. verken anbefaler eller godkjenner bruk av uoriginale tonerkassetter i skriveren, slik som generiske, butikkmerker, etterfylte eller reproduerte tonerkassetter.



Dells skrivergaranti dekker ikke skader på maskinen som skyldes bruk av etterfylte, reproduerte eller uoriginale tonerkassetter.

Oppbevaring av tonerkassetter

Forventet kassettlevetid

Den anslåtte levetiden for en tonerkassett, kapasitet for kassett (eller for bildeenhet), avhenger av hvor mye toner de forskjellige utskriftsjobbene bruker. Det faktiske utskriftsantallet kan variere avhengig av utskriftstettheten på sidene du skriver ut, driftsmiljø, prosenten av bildeområdet, utskriftsintervall, medietype og/eller mediestørrelse. Hvis du for eksempel skriver ut mye grafikk, er tonerforbruket høyt, og du må kanskje skifte kassett oftere.

Fordeling av toner

Følgende kan være tegn på at tonerkassetten begynner å bli tom:

- Hvite streker eller svakt trykk og/eller variasjon i tetthet fra side til side.
- **Toner**-lampen blinker oransje.

I så fall kan du forbedre utskriftskvaliteten midlertidig ved å omfordele den gjenværende toneren i kassetten. I noen tilfeller vil hvite streker eller svakt trykk fortsatt forekomme selv etter omfordeling av toner.



- Lukk utgangsstøtten før du åpner toppdekslet.
- Hvis du får toner på tøyet, må du tørke den av med en tørr klut og vaske tøyet i kaldt vann. Varmt vann får toneren til å feste seg på stoffet.

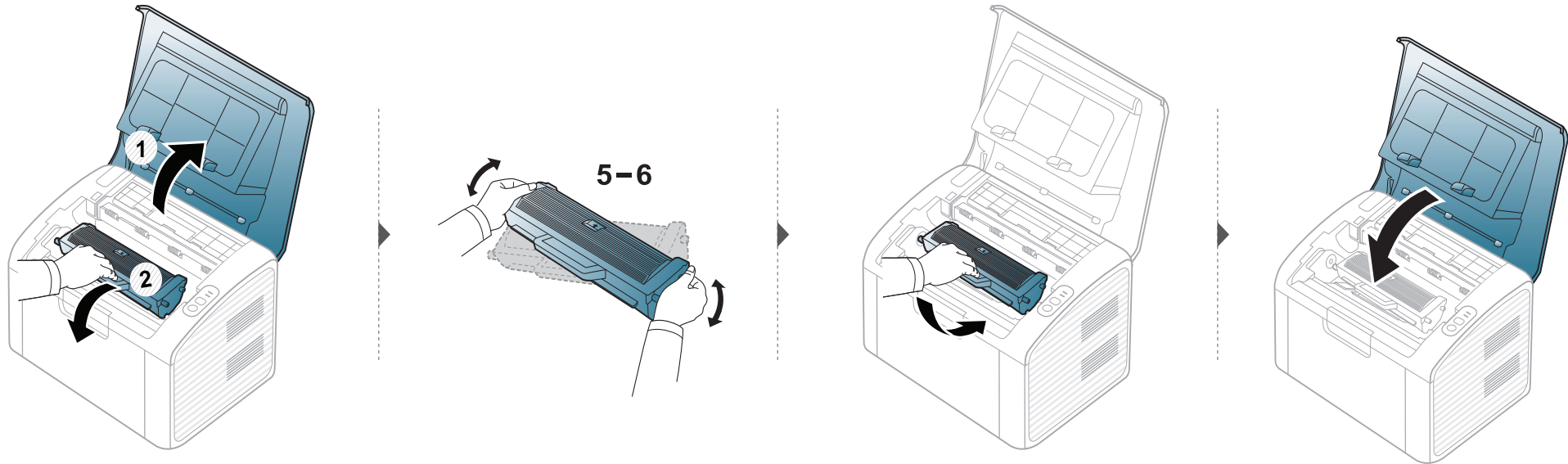

Skifte tonerkassett



- Lukk utgangsstøtten før du åpner toppdekselet.
- Bruk ikke skarpe gjenstander, slik som kniv eller saks, til å åpne esken til tonerkassetten. De kan skrape tonerkassettenes trommel.
- Hvis du får toner på tøy, må du tørke den av med en tørr klut og vaske tøy i kaldt vann. Varmt vann får toneren til å feste seg på stoffet.
- Rist tonerkassetten godt. Dette vil påvirke kvaliteten for første utskrift.
- Ikke berør den grønne undersiden av tonerkassetten. Bruk håndtaket på kassetten for å unngå å berøre dette området.

Når en tonerkassett er tom, vil maskinen stoppe utskriften.

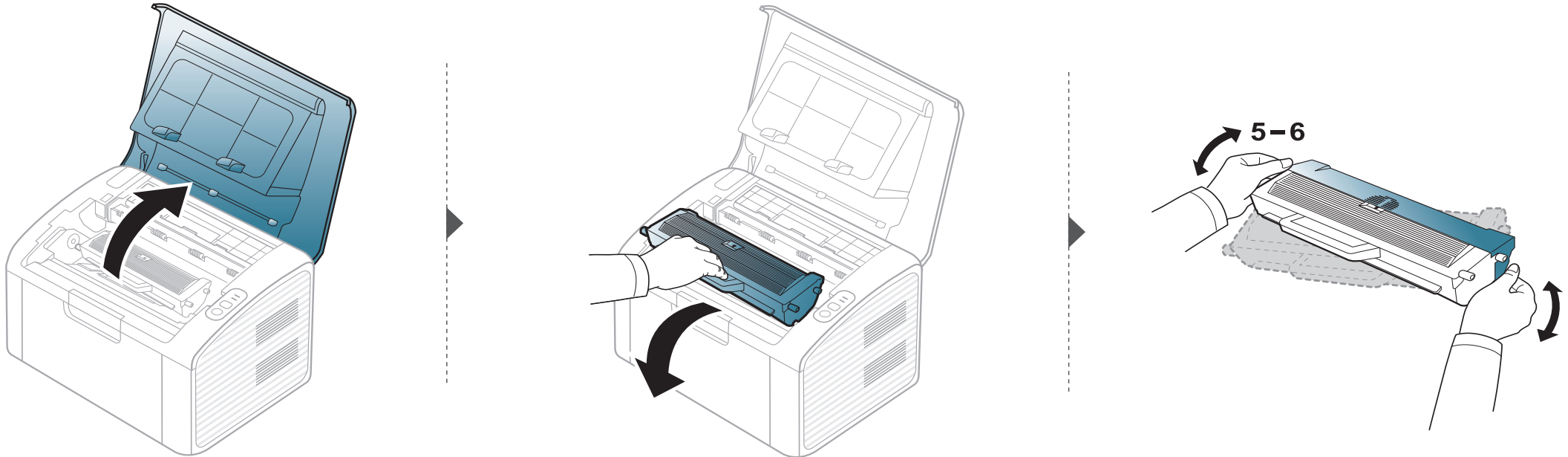

Skifte tonerkasset

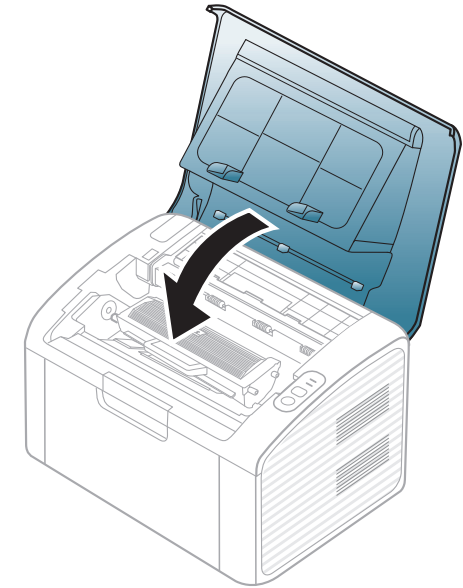
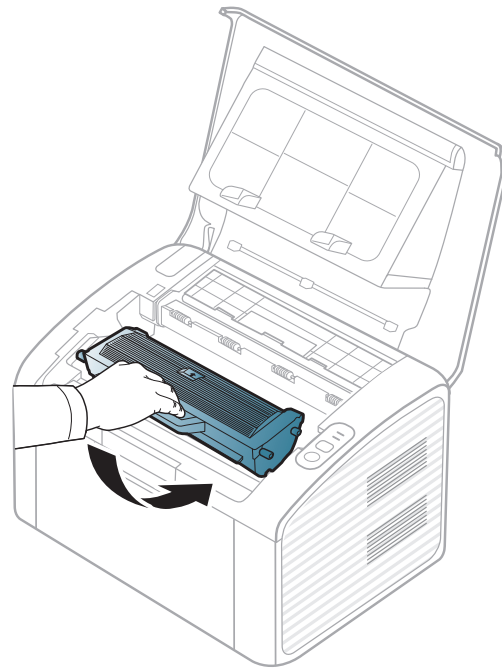
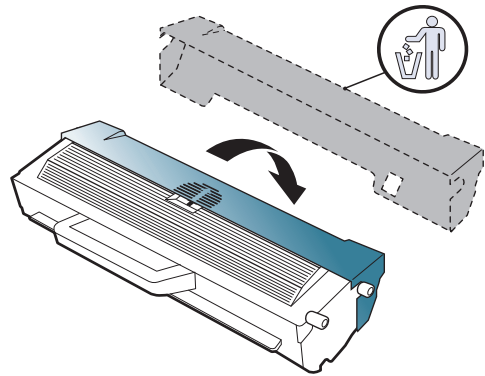

Rengjøre maskinen

Hvis det oppstår problemer med utskriftskvaliteten eller maskinen benyttes i støvete omgivelser, må du rengjøre maskinen regelmessig slik at utskriftsbetingelsene er optimale og maskinens levetid forlenges.



- Bruk av rengjøringsmidler som inneholder store mengder alkohol, løsemidler eller andre sterke stoffer, kan føre til at kabinettet blir misfarget eller sprekker.
- Hvis maskinen eller omgivelsene er tilsmusset med toner, anbefaler vi at du rengjør med en fuktig klut eller serviett. Hvis du bruker støvsuger, kan toner blåses ut i luften. Dette kan være skadelig.
- Under utskrift kan det samle seg partikler av papir, toner og støv inne i maskinen. Dette kan føre til problemer med utskriftskvaliteten, for eksempel tonerflekker eller -søl. Innvendig rengjøring av maskinen fjerner og reduserer disse problemene.

Utvendig rengjøring

Rengjør maskinkabinettet med en myk, lofri klut. Fukt kluten forsiktig med vann, men pass på at det ikke drypper vann på eller inn i maskinen.

Rengjøre maskinen

Innvendig rengjøring

Under utskrift kan det samle seg partikler av papir, toner og støv inne i maskinen. Dette kan føre til problemer med utskriftskvaliteten, for eksempel tonerflekker eller -søl. Innvendig rengjøring av maskinen fjerner og reduserer disse problemene.

- Bruk en tørr og lofri klut for å rengjøre maskinen.
- Slå av strømbryteren hvis maskinen har en, før du rengjør maskinen.
- Lukk utgangsstøtten før du åpner toppdekslet.

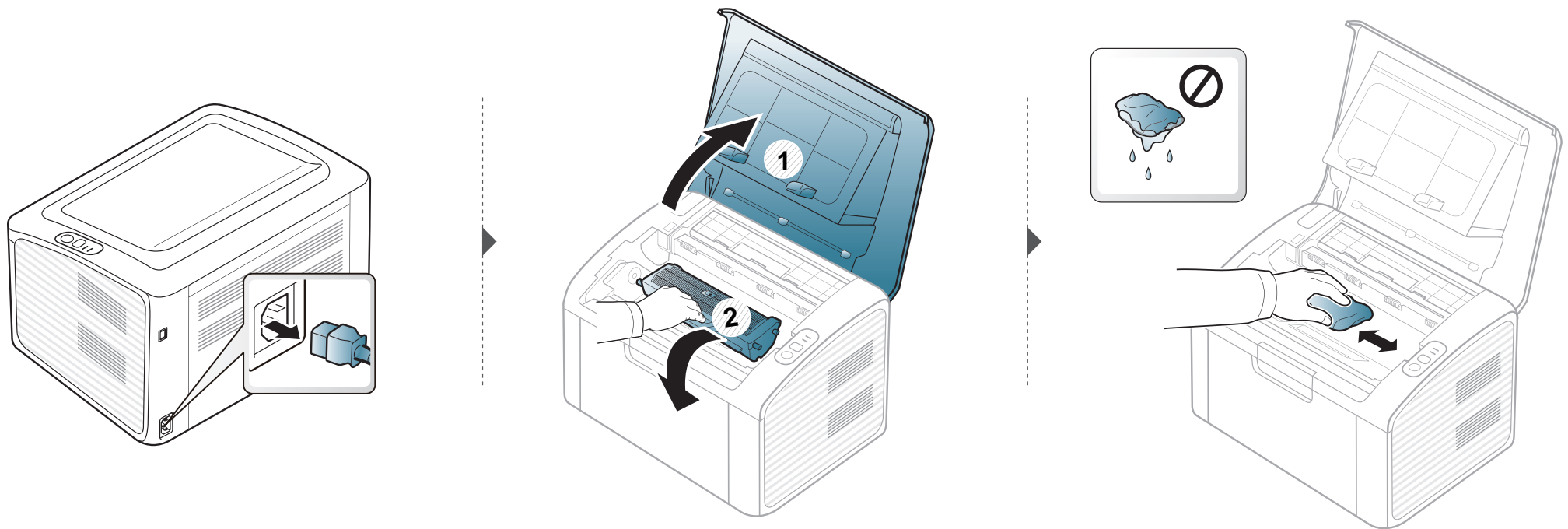

Rengjøre maskinen

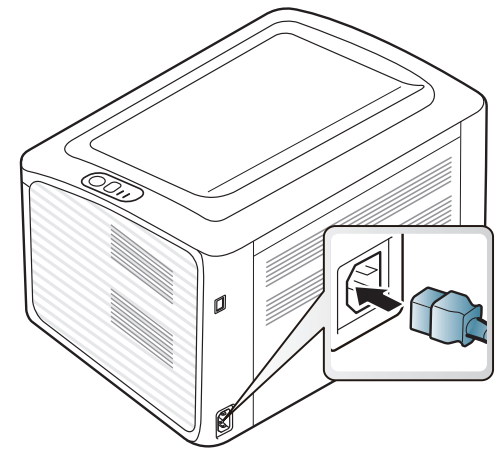
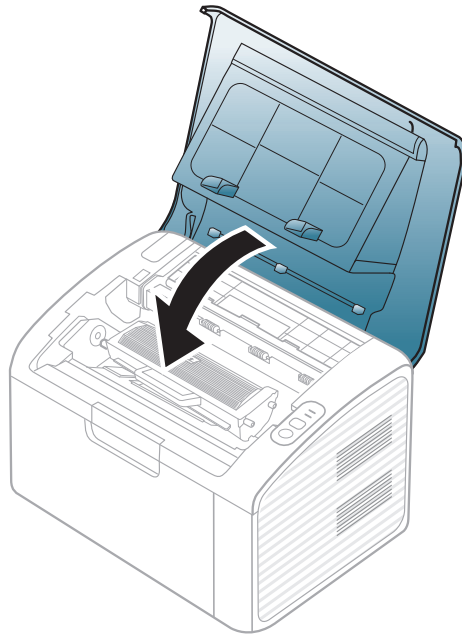
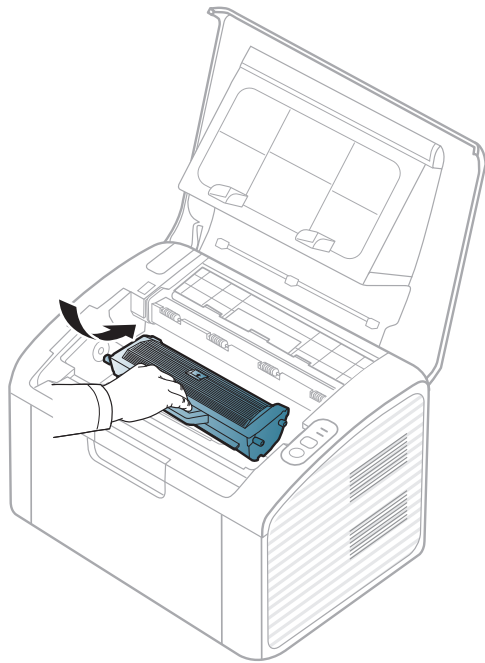

Rengjøre maskinen

Slik gjør du rent pickup-valsene

- Bruk en tørr og løfri klut for å rengjøre maskinen.
- Slå av strømbryteren hvis maskinen har en, før du rengjør maskinen.
- Lukk utgangsstøtten før du åpner toppdekslet.

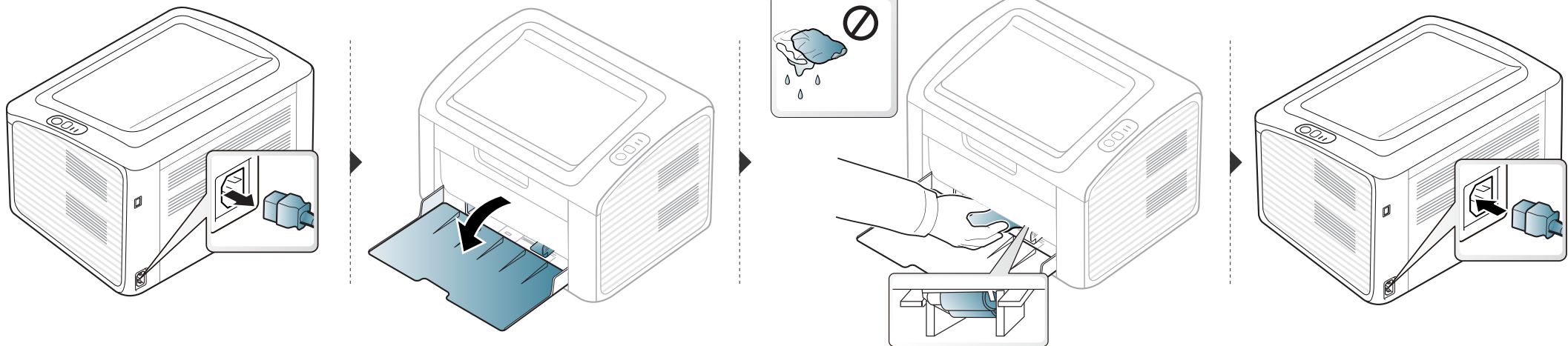

Tips for flytting og oppbevaring av maskinen

- Unngå å vippe maskinen eller holde den opp-ned under flytting. Ellers kan maskinen bli tilsmusset av toner på innsiden, noe som kan føre til skade på maskinen eller dårlig utskriftskvalitet.
- Sørg for at minst to personer har et fast grep om maskinen når den flyttes.



4. Feilsøking

Dette kapitlet inneholder nyttig informasjon om hva du skal gjøre hvis det oppstår en feil.

- **Tips for å unngå papirstopp** 49
- **Løsning for tomt-for-papir-feil** 50
- **Fjerne papirstopp** 51
- **Forklaring av statuslampene** 54



Dette kapitlet gir nyttig informasjon om hva du skal gjøre når det oppstår feil. Hvis du ikke finner løsningen på problemet i dette kapitlet, les kapitlet **Feilsøking** in Avansert Brukerhåndbok (se "Feilsøking" på side 137). Hvis du ikke finner løsningen i Brukerhåndbok eller problemet vedvarer, ring service.

Tips for å unngå papirstopp

Du kan unngå de fleste papirstopp ved å velge riktig medietype. Følg disse retningslinjene for å unngå papirstopp:

- Kontroller at de justerbare papirførerne er riktig innstilt (se "Oversikt over skuffene" på side 24).
- Ikke legg for mye papir i skuffen. Kontroller at papirnivået er under papirkapasitetsmerket på innsiden av skuffen.
- Ikke ta papir ut av skuffen mens maskinen skriver ut.
- Bøy, luft og rett ut papir før du legger det i skuffen.
- Ikke bruk brettet, fuktig eller svært krøllete papir.
- Ikke legg flere typer papir i en skuff samtidig.
- Bruk bare anbefalte utskriftsmedier (se "Spesifikasjoner for utskriftsmedier" på side 59).

Løsning for tomt-for-papir-feil

Hvis det er tomt for papir i skuffen eller status-lampen lyser rødt. Problemet løses ved at papir fylles i skuffen og at toppdekslet åpnes og lukkes.

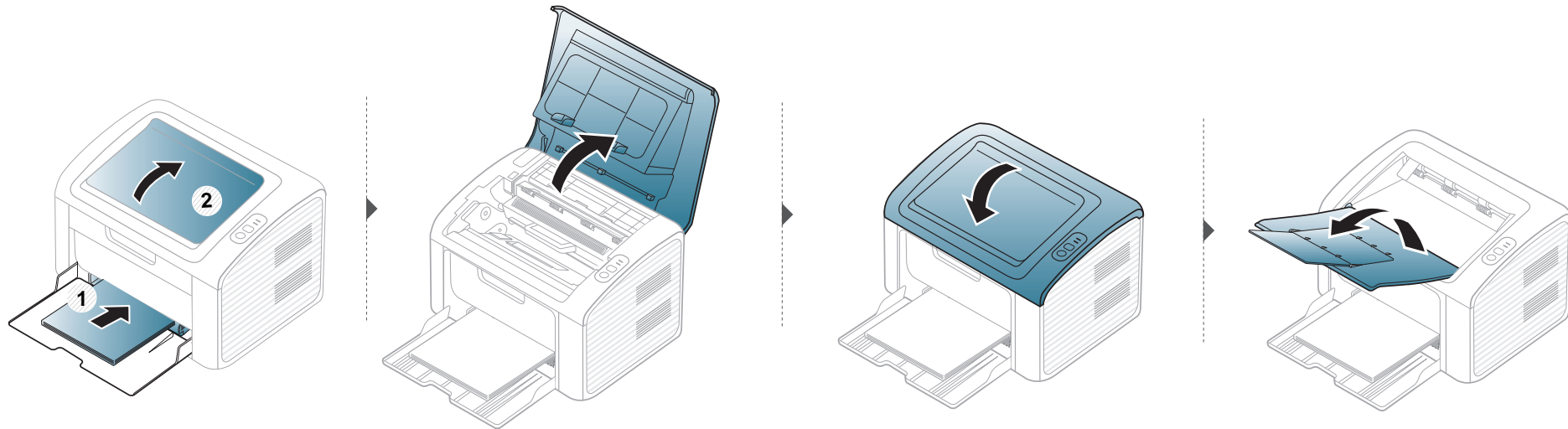

Fjerne papirstopp



- Når papirskuffen er tom eller det er oppstått papirstopp, åpnes og lukkes toppdekselet for å fortsette utskriften etter retting av feil.
- Trekk det fastkjørte papiret sakte og forsiktig ut for å unngå at det rives i stykker.

I skuff

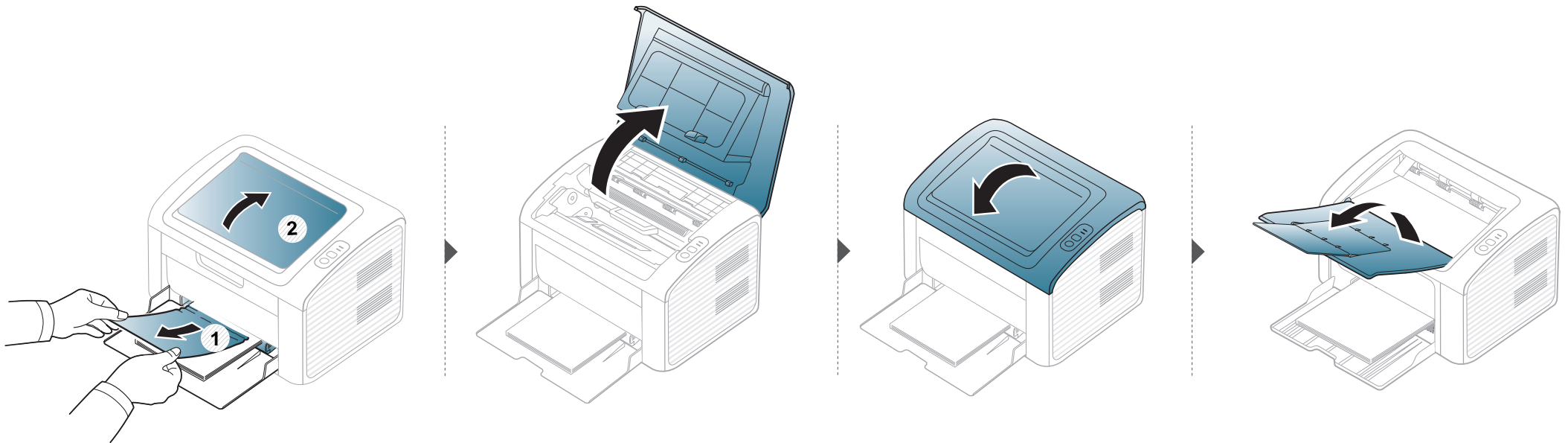

Fjerne papirstopp

Inni maskinen

-  Varmeelementet er varmt. Vær forsiktig når du fjerner papir fra maskinen.
- Lukk utgangstøtten før du åpner toppdekslet.

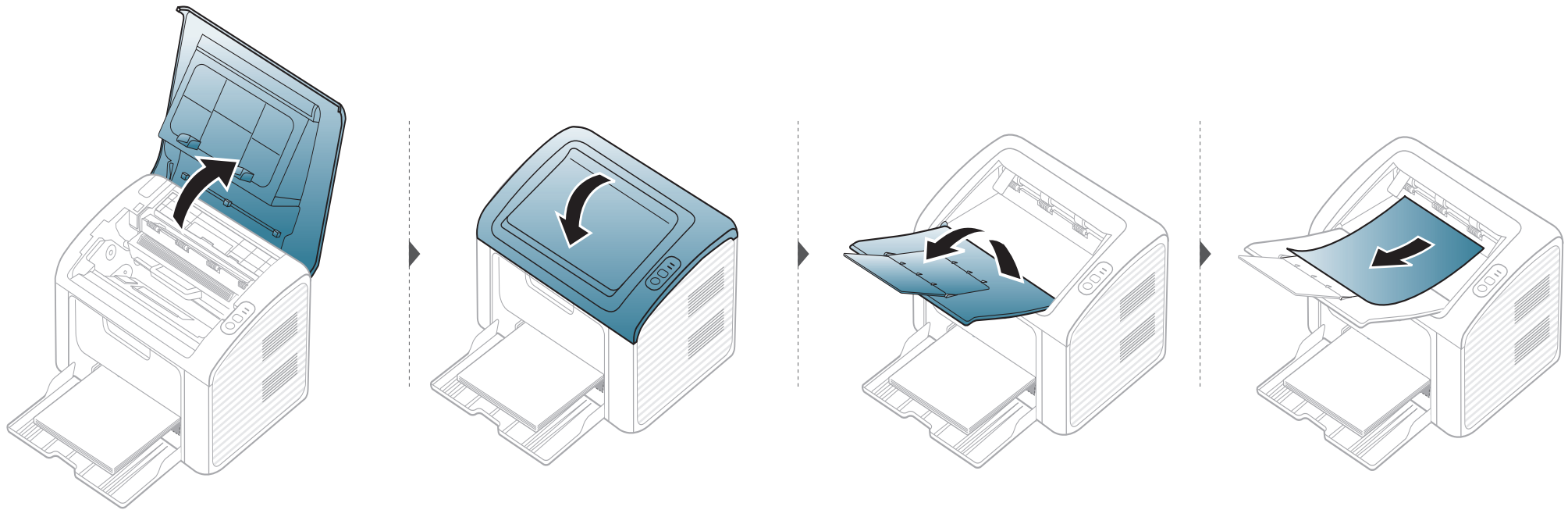

Fjerne papirstopp

Hvis du ikke ser papir i dette området, kan du gå til neste trinn:

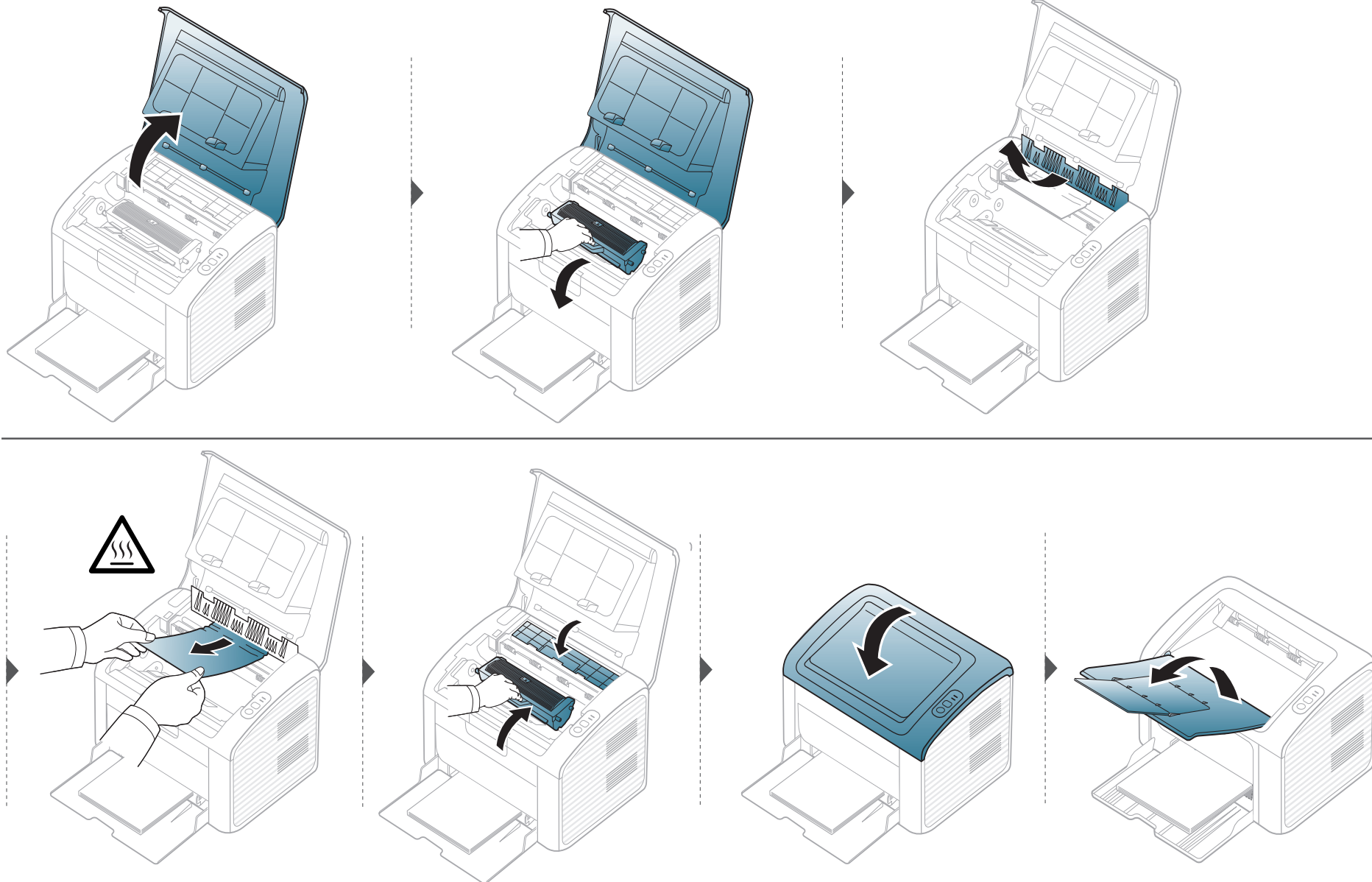



Forklaring av statuslampene

Fargen på LED-lampene angir maskinens gjeldende status.





- Det kan hende at enkelte LED-lamper ikke er tilgjengelige, avhengig av modell og land.
- Les feilmeldingen og dens instruksjoner fra feilsøkingdelen for å løse problemet.
- Du kan også rette feil med retningslinjene i skjermbildet for programmet Dell-skriverstatus.
- Hvis problemet vedvarer, må du be om service.

Statuslampe

Status		Beskrivelse	
 (Statuslampe)	Av	Maskinen er koblet fra eller i sparemodus.	
	Grønn	Blinker	<ul style="list-style-type: none">• Når bakgrunnslyset blinker langsomt, mottas data fra datamaskinen.• Når lampen blinker raskt, skrives data ut.
		Pa	Maskinen er tilkoblet og kan brukes.
	Rød	Blinker	Venter på at en  (Info) eller  (WPS) knapp skal trykkes på for manuell utskrift.
		Pa	<ul style="list-style-type: none">• Dekselet er åpent. Lukk dekselet.• Skuffen er tom ved mottak eller utskrift av data. Legg papir i skuffen. Deretter åpnes og lukkes toppdekselet for å fortsette utskriften (se "Løsning for tomt-for-papir-feil" på side 50).• Maskinen har stanset på grunn av en større feil.
	Oransje	Blinker	Oppgradere fastvare.
Pa		Det har oppstått papirstopp (se "Fjerne papirstopp" på side 51).	

Forklaring av statuslampene

Tonerlampe / WPSlampe

Status		Beskrivelse
 (Tonerlampe)	Oransje	Blinker Det er lite toner i kassetten. Den anslåtte levetiden til tonerkassetten er over. Klargjør en ny kassett for å bytte kassett. Du kan forbedre utskriftskvaliteten midlertidig ved å omfordele toneren (se "Fordeling av toner" på side 40).
		Pa En tonerkassett har nesten nådd forventet levetid ^a Det anbefales å bytte tonerkassett (se "Skifte tonerkassett" på side 41).
		Av Alle tonerkassetter har normal kapasitet.
 (WPS-lampe) ^b	Blå	Blinker Maskinen kobler seg til et trådløst nettverk.
		Pa Maskinen kobler seg til et trådløst nettverk (se "Bruk av WPS-knappen" på side 88).
		Av Maskinen er koblet fra det trådløse nettverket.
 (Strømlampe)	Blå	Pa Maskinen er i strømsparingsmodus.
		Av Maskinen er klar eller strømmen er avslått.

a. Anslått kassettlevetid betyr forventet eller estimert levetid for tonerkassetten og angir gjennomsnittskapasiteten for utskrifter, definert i henhold til ISO/IEC 19752. Antall sider kan påvirkes av driftsmiljø, utskriftshyppighet, medietype og mediestørrelse. Det kan fortsatt finnes noe toner igjen i kassetten når den røde LED-lampen er tent og skriveren stopper utskriften.

b. Kun trådløs modell (se "Funksjoner etter modell" på side 6).



5. Tillegg

I dette kapittelet får du produktspesifikasjoner og informasjon om gjeldende forskrifter

- **Spesifikasjoner** 57
- **Dells retningslinjer for teknisk støtte** 66
- **Slik tar du kontakt med Dell** 67
- **Garanti og returrett** 68
- **Copyright** 69

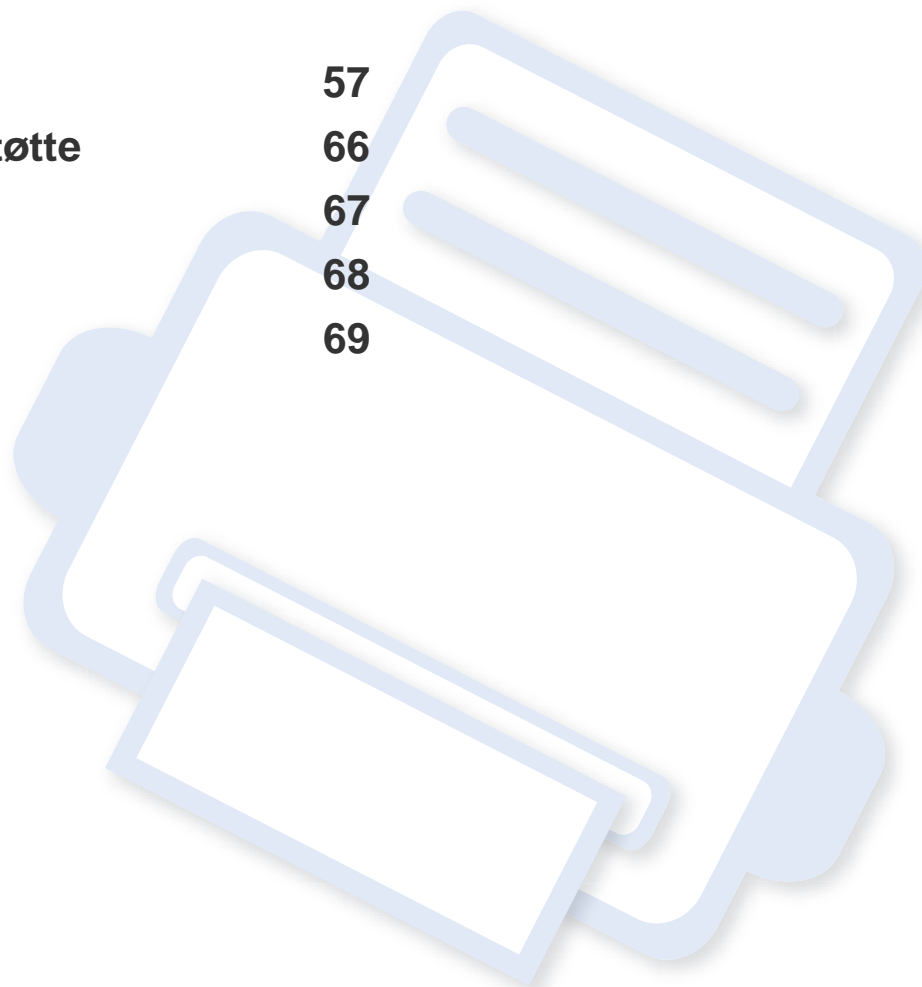

Spesifikasjoner

Generelle spesifikasjoner



Spesifikasjonsverdiene, som er angitt nedenfor, kan endres uten forvarsel. Se www.dell.com eller support.dell.com for mulige endringer i informasjon.

Elementer		Beskrivelse
Mål	Bredde x lengde x høyde	331 x 215 x 178 mm (14,96 x 8,46 x 7,01 tommer)
Vekt	Maskin med rekvisita	4,0 kg
Støynivå^a	Klarmodus	Mindre enn 26 dB(A)
	Utskriftsmodus	Mindre enn 50 dB(A)
Temperatur	Drift	10 til 32 °C
	Lagring (Pakket)	-20 til 40 °C
Fuktighet	Drift	10 til 80% relativ fuktighet
	Lagring (Pakket)	20 til 95% relativ fuktighet
Strømforsyning^b	110 volt-modeller	AC 110 - 127 V
	220 volt-modeller	AC 220 - 240 V

Spesifikasjoner

Elementer		Beskrivelse
Strømforbruk	Gjennomsnitt i driftsmodus	Mindre enn 310 W
	Klarmodus	Mindre enn 30 W
	Strømsparingsmodus	Mindre enn 0,9 W (B1160). Mindre enn 1,3 W (B1160w)
	Strøm av-modus	Mindre enn 0,3 W
	Network Standby-modus (portaktivering)	Mindre enn 0,9 W (B1160). Mindre enn 1,3 W (B1160w)
Trådløs ^c	Modul	SPW-B4319S

a. Lydtrykknivå, ISO 7779. Konfigurasjonstestet: Grunnleggende maskininstallasjon, A4-papir, enkeltsidig utskrift.

b. Se merknader på maskinen for riktig spenning (V), frekvens (Hertz) og strømtype (A) for maskinen.

c. Kun trådløs modell (se "Funksjoner etter modell" på side 6).

Spesifikasjoner

Spesifikasjoner for utskriftsmedier

Type	Størrelse	Mål	Utskriftsmedievekt/Kapasitet ^a	
			Skuff	Manuell mating i skuff ^b
Vanlig papir	Letter	216 x 279 mm (8,5 x 11 tommer)	71 til 85 g/m ² (19 til 23 lbs) • 150 ark med 80 g/m ² (21 lbs)	71 til 85 g/m ² (19 til 23 lbs) • 1 ark
	Legal	216 x 356 mm (8,5 x 14 tommer)		
	US Folio	216 x 330 mm (8,5 x 13 tommer)		
	A4	210 x 297 mm (8,27 x 11,69 tommer)		
	Oficio	216 x 343 mm (8,5 x 13,5 tommer)		
	JIS B5	182 x 257 mm (7,17 x 10,12 tommer)		
	ISO B5	176 x 250 mm (6,93 x 9,84 tommer)		
	Executive	184 x 267 mm (7,25 x 10,5 tommer)		
	A5	148 x 210 mm (5,83 x 8,27 tommer)		
Konvolutt	Konvolutt Monarch	98 x 191 mm (3,87 x 7,5 tommer)	75 til 90 g/m ² (20 til 24 lbs) • 10 ark	75 til 90 g/m ² (20 til 24 lbs) • 1 ark
	Konvolutt No. 10	105 x 241 mm (4,12 x 9,5 tommer)		
	Konvolutt DL	110 x 220 mm (4,33 x 8,66 tommer)		
	C5-konvolutt	162 x 229 mm (6,38 x 9,02 tommer)		

Spesifikasjoner

Type	Størrelse	Mål	Utskriftsmedievekt/Kapasitet ^a	
			Skuff	Manuell mating i skuff ^b
Tykt papir	Se informasjonen om vanlig papir	Se informasjonen om vanlig papir	86 til 120 g/m ² (23 til 32 lbs) • 50 ark med 120 g/m ² (32 lbs)	86 til 120 g/m ² (23 til 32 lbs) • 1 ark
Tynt papir	Se informasjonen om vanlig papir	Se informasjonen om vanlig papir	60 til 70 g/m ² (16 til 19 lbs) • 160 ark med 60 g/m ² (16 lbs)	60 til 70 g/m ² (16 til 19 lbs) • 1 ark
Bomullspapir	Se informasjonen om vanlig papir	Se informasjonen om vanlig papir	75 til 90 g/m ² (20 til 24 lbs) • 150 ark med 80 g/m ² (21 lbs)	75 til 90 g/m ² (20 til 24 lbs) • 1 ark
Farget	Se informasjonen om vanlig papir	Se informasjonen om vanlig papir	75 til 90 g/m ² (20 til 24 lbs) • 150 ark med 80 g/m ² (21 lbs)	75 til 90 g/m ² (20 til 24 lbs) • 1 ark
Fortrykt	Se informasjonen om vanlig papir	Se informasjonen om vanlig papir	75 til 90 g/m ² (20 til 24 lbs) • 150 ark med 80 g/m ² (21 lbs)	75 til 90 g/m ² (20 til 24 lbs) • 1 ark
Resirkulert	Se informasjonen om vanlig papir	Se informasjonen om vanlig papir	60 til 90 g/m ² (fint papir) • 150 ark med 80 g/m ² (21 lbs)	60 til 90 g/m ² (fint papir) • 1 ark

Spesifikasjoner

Type	Størrelse	Mål	Utskriftsmedievekt/Kapasitet ^a	
			Skuff	Manuell mating i skuff ^b
Etiketter ^c	Letter, Legal, Oficio, US Folio, A4, JIS B5, ISO B5, Executive, A5,	Se informasjonen om vanlig papir	120 til 150 g/m ² (32 til 40 lbs) • 10 ark	120 til 150 g/m ² (32 til 40 lbs) • 1 ark
Kartong	Letter, Legal, Oficio, US Folio, A4, JIS B5, ISO B5, Executive, A5, Postkort 4x6	Se informasjonen om vanlig papir	121 til 163 g/m ² (32 til 43 lbs) • 10 ark	121 til 163 g/m ² (32 til 43 lbs) • 1 ark
Bond-papir	Se informasjonen om vanlig papir	Se informasjonen om vanlig papir	• 10 ark	• 1 ark
Arkivpapir	Se informasjonen om vanlig papir	Se informasjonen om vanlig papir	• 100 ark	• 1 ark
Minimumsstørrelse (egendefinert)	76 x 127 mm (3 x 5 tommer)		60 til 163 g/m ² (16 til 43 lbs)	
Maksimumsstørrelse (egendefinert)	216 x 356 mm (8,5 x 14 tommer)			

a. Maksimal kapasitet kan variere avhengig av utskriftsmediets vekt og tykkelse samt miljøforhold.

b. Legg inn ett ark av gangen.

c. Jevnheten til etikettene som er benyttet i denne maskinen er 100 til 250 (sheffield). Dette henviser til den numeriske verdien til jevnheten.

Spesifikasjoner

Systemkrav

Microsoft® Windows®

Operativsystem	Krav (anbefales)		
	Prosesor	RAM	Ledig harddiskplass
Windows® 2000	Intel® Pentium® II 400 MHz (Pentium III 933 MHz)	64 MB (128 MB)	600 MB
Windows® XP	Intel® Pentium® III 933 MHz (Pentium IV 1 GHz)	128 MB (256 MB)	1,5 GB
Windows Server® 2003	Intel® Pentium® III 933 MHz (Pentium IV 1 GHz)	128 MB (512 MB)	1,25 - 2 GB
Windows Server® 2008	Intel® Pentium® IV 1 GHz (Pentium IV 2 GHz)	512 MB (2 GB)	10 GB
Windows Vista®	Intel® Pentium® IV 3 GHz	512 MB (1 GB)	15 GB
Windows® 7	Intel® Pentium® IV 1 GHz 32-bit eller 64-bit prosessor eller mer <ul style="list-style-type: none">• Støtte for DirectX® 9-grafikk med 128 MB minne (for å aktivere Aero-temaet).• DVD-R/W-stasjon	1 GB (2 GB)	16 GB
Windows Server® 2008 R2	Intel® Pentium® IV 1 GHz (x86) eller 1,4 GHz (x64) prosessorer (2 GHz eller raskere)	512 MB (2 GB)	10 GB



- Internet Explorer 6.0 eller nyere er minimumskravet for alle Windows-operativsystemer.
- Brukere med administratorrettigheter kan installere programvaren.
- **Windows Terminal Services** er kompatibel med maskinen din.
- For **Windows 2000**, kreves **Services Pack 4** eller nyere.

Spesifikasjoner

Macintosh

Operativsystem	Krav (anbefales)		
	Proseszor	RAM	Ledig harddiskplass
Mac OS X 10.4	<ul style="list-style-type: none">• Intel®-prosessorer• PowerPC G4/G5	<ul style="list-style-type: none">• 128 MB for en PowerPC-basert Mac-maskin (512 MB)• 512 MB for en Intel-basert Mac (1 GB)	1 GB
Mac OS X 10.5	<ul style="list-style-type: none">• Intel®-prosessorer• 867 MHz eller raskere Power PC G4/G5	512 MB (1 GB)	1 GB
Mac OS X 10.6	<ul style="list-style-type: none">• Intel®-prosessorer	1 GB (2 GB)	1 GB
Mac OS X 10.7	<ul style="list-style-type: none">• Intel®-prosessorer	2 GB	4 GB

Spesifikasjoner

Linux

Elementer	Krav
Operativsystem	RedHat® Enterprise Linux WS 4, 5 (32-/64-biters) Fedora 5 ~ 13 (32/64-biters) SuSE Linux 10,1 (32-biters) OpenSuSE® 10.2, 10.3, 11.0, 11.1, 11.2 (32-/64-biters) Mandriva 2007, 2008, 2009, 2009.1, 2010 (32/64 bit) Ubuntu 6.06, 6.10, 7.04, 7.10, 8.04, 8.10, 9.04, 9.10, 10.04 (32/64 bit) SuSE Linux Enterprise Desktop 10, 11 (32/64 bit) Debian 4.0, 5.0 (32/64 bit)
Prosesor	Pentium IV 2,4GHz (Intel Core™ 2)
RAM	512 MB (1 GB)
Ledig harddiskplass	1 GB (2 GB)

Spesifikasjoner

Nettverksmiljø (kun B1160w)

Du må konfigurere nettverksprotokollene på maskinen for å kunne bruke den som nettverksmaskin. Tabellen nedenfor viser nettverksmiljøet som støttes av maskinen.

Elementer	Spesifikasjoner
Nettverksgrensesnitt	<ul style="list-style-type: none">• 802.11b/g/n trådløst LAN
Nettverksoperativsystem	<ul style="list-style-type: none">• Windows 2000/Server 2003/Server 2008/XP/Vista/7/Server 2008 R2• Ulike Linux-operativsystemer• Mac OS X 10.4 ~ 10.7
Nettverksprotokoller	<ul style="list-style-type: none">• TCP/IPv4• DHCP, BOOTP• DNS, WINS, Bonjour, SLP, UPnP• Standard TCP/IP-utskrift (RAW), LPR, IPP, WSD• SNMPv 1/2/3, HTTP• TCP/IPv6 (DHCP, DNS, RAW, LPR, SNMPv 1/2/3, HTTP)
Trådløs sikkerhet	<ul style="list-style-type: none">• Autentisering: Åpent system, Delt nøkkel, WPA personlig, WPA2 personlig (PSK)• Kryptering: WEP64, WEP128, TKIP, AES

Dells retningslinjer for teknisk støtte

Teknisk support krever samarbeid og deltakelse fra kunden i feilsøknings-prosessen og sørger for gjenoppretting av operativsystemet, programvare og maskinvare drivere til opprinnelig standardkonfigurasjon som leveres fra Dell, samt verifikasjon av riktig funksjonalitet for skriveren og all Dell-installert maskinvare. Online teknisk support er tilgjengelig på Dell Support i tillegg til ordinær teknisk support. Ytterligere alternativer for teknisk support er tilgjengelig for kjøp.

Dell gir begrenset teknisk support for skriveren og øvrig Dell-installert programvare og utstyr. Support for tredjeparts programvare og tilbehør leveres av den opprinnelige produsenten, inkludert de som er kjøpt og/eller installert via Software & Peripherals (DellWare), Readyware og Custom Factory Integration (CFI / DellPlus).

Slik tar du kontakt med Dell

Du har tilgang til Dell Support på **support.dell.com**. Velg region på siden VELKOMMEN TIL DELL SUPPORT, og fyll ut nødvendig informasjon for å få tilgang til hjelpeverktøy og informasjon.

Du kan kontakte Dell elektronisk ved bruk av følgende adresser:

- Verdensveven
 - **www.dell.com/**
 - **www.dell.com/ap/** (kun land i Asia/Stillehavet)
 - **www.dell.com/jp/** (kun Japan)
 - **www.euro.dell.com** (kun Europa)
 - **www.dell.com/la/** (Latin-Amerika og Karibia)
 - **www.dell.ca** (kun Canada)
- FTP (File Transfer Protocol)
 - **ftp.dell.com**
Logg inn som bruker: anonymt. Bruk e-postadressen din som passord.
- Elektronisk support-service
 - **mobile_support@us.dell.com**
 - **support@us.dell.com**
 - **la-techsupport@dell.com** (kun Latin-Amerika og Karibia)
 - **apsupport@dell.com** (kun land i Asia/Stillehavet)
 - **support.jp.dell.com** (kun Japan)

- **support.euro.dell.com** (kun Europa)
- Elektronisk tilbudservice
 - **apmarketing@dell.com** (kun land i Asia/Stillehavet)
 - **sales_canada@dell.com** (kun Canada)

Garanti og returrett

Dell Inc. ("Dell") produserer sine maskinvareprodukter fra deler og komponenter som er nye eller tilsvarende nye i overensstemmelse med industri-standard praksis. For informasjon om Dells garanti for skriveren din, se dokumentet *Produktinformasjon*.

Copyright

Informasjon i dette dokumentet kan endres uten varsel.

©2012 Dell Inc. Med enerett.

Gjengivelse av disse materialene på noen som helst måte uten skriftlig tillatelse fra Dell Inc. er strengt forbudt.

Varemerker brukt i dette dokumentet: *Dell*, *Dell*-logoen og *Bestillingsverktøy for Dell forbruksvarer* er varemerker for Dell Inc.; *Microsoft*, *Windows*, *Windows Vista* og *Windows Server* er registrerte varemerker for Microsoft Corporation i USA og/eller andre land, *Adobe* og *Acrobat Reader* er enten registrerte varemerker eller varemerker for Adobe Systems Incorporated i USA og/eller andre land.

Andre varemerker og varenavn kan være brukt i dette dokumentet for å referere til enheter som krever merker og navn på sine produkter.

Dell Inc. fraskriver seg enhver eierinteresse i andre varemerker og varenavn enn sine egne.

Se i "**LICENSE.txt**"-filen på den medfølgende CD-en for lisensinformasjonen som omhandler åpen kildekode.

REV. 3.00

Brukerhåndbok

Dell B1160
Dell B1160w

AVANSERT

Brukerhåndboken gir informasjon om installasjon avansert konfigurasjon, drift og feilsøking for flere typer operativsystem.

Det kan hende at enkelte funksjoner ikke er tilgjengelige, avhengig av modell og land.

GRUNNLEGGENDE

Denne brukerhåndboken gir informasjon vedrørende installasjon, grunnleggende bruk og feilsøking på Windows.



1. Installasjon av programvare

Installasjon for Macintosh	73
Reinstallasjon for Macintosh	74
Installasjon for Linux	75
Reinstallasjon for Linux	76



2. Kun for nettverktilkoblet maskin (B1160w)

Nyttig nettverksprogram	78
Skrive ut en nettverkskonfigurasjonsrapport	79
Slik installerer du driver i nettverket	80
IPv6-konfigurasjon	84
Trådløst nettverksoppsett	86



3. Spesialfunksjoner

Høydejustering	110
Endre standard utskriftsinnstillinger	111
Indstilling af maskinen til standardmaskine	112
Bruke avanserte utskriftsfunksjoner	113

Skrive ut i Macintosh	119
Linux-utskrift	121



4. Nyttig vedlikeholdsverktøy

Slik bruker du verktøy for fastvareoppdatering	124
Slik bruker du bestillingsverktøy for Dell forbruksvarer	125
Slik bruker du Embedded Web Service (gjelder kun B1160w)	126
Slik bruker du Dell Printer Manager	128
Slik bruker du Dell-skriverstatus	131
Slik bruker du Linux Unified Driver Configurator	133



5. Feilsøking

Papirmatingsproblemer	138
Tilkoblingsproblemer med strøm og kabler	139
Utskriftsproblemer	140
Problemer med utskriftskvalitet	144
Problemer med operativsystemet	152



1. Installasjon av programvare

Dette kapitlet gir instruksjoner for installasjon essensiell og nyttig programvare for bruk i et miljø hvor maskinen er tilkoblet via kabel. En lokaltilkoblet maskin er en maskin som er koblet direkte til datamaskinen med en kabel.

- **Installasjon for Macintosh** 73
- **Reinstallasjon for Macintosh** 74
- **Installasjon for Linux** 75
- **Reinstallasjon for Linux** 76



- Hvis du bruker Windows operativsystem, se "Installerer driveren lokalt" på side 19 om installasjon av maskinens driver.
- Ikke bruk USB-kabel som er lengre enn 3 meter.

Installasjon for Macintosh

- 1 Kontroller at maskinen er koblet til datamaskinen og slått på.
- 2 Sett inn den medfølgende programvare-CD-en i CD-stasjonen.
- 3 Dobbeltklikk på CD-ikonet på Macintosh-skrivebordet.
- 4 Dobbeltklikk på **MAC_Installer**-mappen > ikonet **Installer OS X**
- 5 Klikk på **Continue**.
- 6 Les lisensavtalen, og klikk på **Continue**.
- 7 Klikk på **Agree** for å godta lisensavtalen.
- 8 Når du ser meldingen om at alle åpne programmer på datamaskinen vil bli lukket, klikker du på **Continue**.
- 9 Klikk **Continue** på **User Options Pane**.
- 10 Klikk på **Install**. Alle komponenter du trenger for å bruke maskinen, blir installert.

Hvis du velger **Customize**, kan du velge hvilke komponenter som skal installeres.
- 11 Angi passordet og klikk på **OK**.
- 12 Datamaskinen må startes på nytt etter installasjon av programvare. Klikk på **Continue Installation**.
- 13 Når installasjonen er fullført, klikker du på **Close**.
- 14 Åpne **Applications**-mappen > **Utilities** > **Print Setup Utility**.
 - For Mac OS X 10.5-10.7: Åpne mappen **Applications** > **System Preferences**, og klikk på **Print & Fax**.
- 15 Klikk på **Add** i **Printer List**.
 - For Mac OS X 10.5-10.7: trykk på "+"-ikonet. Et vindu åpnes.
- 16 Klikk på **Default Browser** og finn USB-tilkoblingen.
 - For Mac OS X 10.5-10.7: Klikk på **Default** og finn USB-tilkoblingen.
- 17 Hvis automatisk valg ikke fungerer som det skal for Mac OS X 10.4, velger du **Dell** i **Print Using** og maskinnavnet i **Model**.
 - Hvis automatisk valg ikke fungerer som det skal for Mac OS X 10.5-10.7, velger du **Select a driver to use...** og maskinnavnet i **Print Using**.Maskinen vises i **Printer List** og angis som standardmaskin.
- 18 Klikk på **Add**.

Reinstallasjon for Macintosh

Hvis skriveren ikke fungerer som den skal, kan du avinstallere driveren og deretter installere den på nytt.

- 1 Kontroller at maskinen er koblet til datamaskinen og slått på.
- 2 Sett inn den medfølgende programvare-CD-en i CD-stasjonen.
- 3 Dobbeltklikk på CD-ikonet på Macintosh-skrivebordet.
- 4 Dobbeltklikk på mappen **MAC_Installer** > ikonet **Uninstaller OS X**.
- 5 Angi passordet og klikk på **OK**.
- 6 Når avinstalleringen er ferdig, klikker du på **OK**.



Hvis en maskin allerede er lagt til, slett den fra **Print Setup Utility** eller **Print & Fax**.

Installasjon for Linux

Du må laste ned Linux programvarepakker for Linux fra Dells webområde for å installere skriverprogramvaren (www.dell.com eller support.dell.com > finn produkt > Støtte eller Nedlastinger).

Installere Unified Linux-driveren

- 1 Kontroller at maskinen er koblet til datamaskinen og slått på.
- 2 Når vinduet **Administrator Login** vises, skriver du inn "root" i **Login**-feltet og angir systempassordet.



Du må logge på som superbruker (root) for å installere maskinprogramvaren. Hvis du ikke er superbruker, kontakter du systemansvarlig.

- 3 Fra Dell webområde laster du ned pakken Unified Linux Driver til datamaskinen din.
- 4 Høyreklikk pakken **Unified Linux Driver** og pakk den ut.
- 5 Dobbeltklikk på **cdroot** > **autorun**.
- 6 Når velkomstskjerm bildet vises, klikker du på **Next**.
- 7 Når installasjonen er fullført, klikker du på **Finish**.

Installasjonsprogrammet har tilføyd ikonet Unified Driver Configurator på skrivebordet og gruppen Unified Driver på systemmenyen. Hvis det oppstår problemer, kan du konsultere den elektroniske hjelpen, som er tilgjengelig via systemmenyen eller fra Windows-programmene i driverpakken, for eksempel **Unified Driver Configurator** eller **Image Manager**.

Reinstallasjon for Linux

Hvis skriveren ikke fungerer som den skal, kan du avinstallere driveren og deretter installere den på nytt.

- 1 Kontroller at maskinen er koblet til datamaskinen og slått på.
- 2 Når vinduet **Administrator Login** vises, skriver du inn "root" i **Login**-feltet og angir systempassordet.

Du må logge på som superbruker (root) for å kunne avinstallere skriverdriveren. Hvis du ikke er superbruker, kontakter du systemansvarlig.
- 3 Klikk på ikonet nederst på skrivebordet. Når terminalskjerm bildet vises, skriver du inn følgende:

```
[root@localhost root]#cd /opt/Dell/mfp/uninstall/[root@localhost  
uninstall]#./uninstall.sh
```
- 4 Klikk på **Uninstall**.
- 5 Klikk på **Next**.
- 6 Klikk på **Finish**.



2. Kun for nettverktilkoblet maskin (B1160w)

Dette kapitlet inneholder trinnvise instruksjoner om hvordan du setter opp den nettverktilkoblede maskinen og programvaren.

- **Nyttig nettverksprogram** 78
- **Skrive ut en nettverkskonfigurasjonsrapport** 79
- **Slik installerer du driver i nettverket** 80
- **IPv6-konfigurasjon** 84
- **Trådløst nettverksoppsett** 86



Hvilke tilleggsenheter og funksjoner som støttes, kan variere avhengig av modell (se "Funksjoner etter modell" på side 6).

Nyttig nettverksprogram

Det finnes flere forskjellige programmer du kan bruke til å konfigurere nettverksinnstillingene på en enkel måte i nettverksmiljøet. Spesielt for nettverksansvarlig er det mulig å administrere flere maskiner på nettverket.



Angi IP-adressen før du bruker programmene nedenfor.

Embedded Web Service

Webserveren som er innebygd i nettverksmaskinen, gjør det mulig å foreta følgende oppgaver (se "Slik bruker du Embedded Web Service" på side 85):

- Sjekk informasjon og status for rekvisita.
- Tilpasse maskininnstillingene.
- Sett alternativ for e-postvarsel. Når du velger dette alternativet, blir maskinens status (lavt nivå i tonerkassett eller maskinfeil) automatisk sendt til den angitte e-postadressen.
- Konfigurere nettverksparameterne som er nødvendige for at maskinen skal kunne kobles til ulike nettverksmiljøer.

Skrive ut en nettverkskonfigurasjonsrapport

Du kan skrive ut en **nettverkskonfigurasjonsrapport** fra maskinens kontrollpanel som vil vise gjeldende maskins nettverksinnstillinger. Dette er nyttig når du skal konfigurere et nettverk.

Trykk på knappen  (WPS) på kontrollpanelet i mer enn ti sekunder.

Du kan bruke denne **nettverkskonfigurasjonsrapporten** til å finne maskinens MAC-adresse og IP-adresse.

Eksempel:

- MAC-adresse: 00:15:99:41:A2:78
- IP-adresse: 169.254.192.192

Slik installerer du driver i nettverket

Windows

- 1 Kontroller at maskinen er koblet til nettverket og slått på. IP-adressen til maskinen må også være konfigurert.

 Hvis "**Veiviser for funnet maskinvare**" vises under installeringsprosessen, må du klikke **Avbryt** for å lukke vinduet.

- 2 Sett inn den medfølgende programvare-CD-en i CD-stasjonen. CD-en skal starte automatisk, og et installeringsvindu vil åpnes. Hvis installasjonsskjermen ikke vises, klikk **Start > Alle programmer > Tilbehør > Kjør**.

Skriv inn X:\Setup.exe, og bytt ut "X" med bokstaven som representerer din CD-ROM-stasjon. Klikk deretter på **OK**.

- 3 Velg **Neste**.

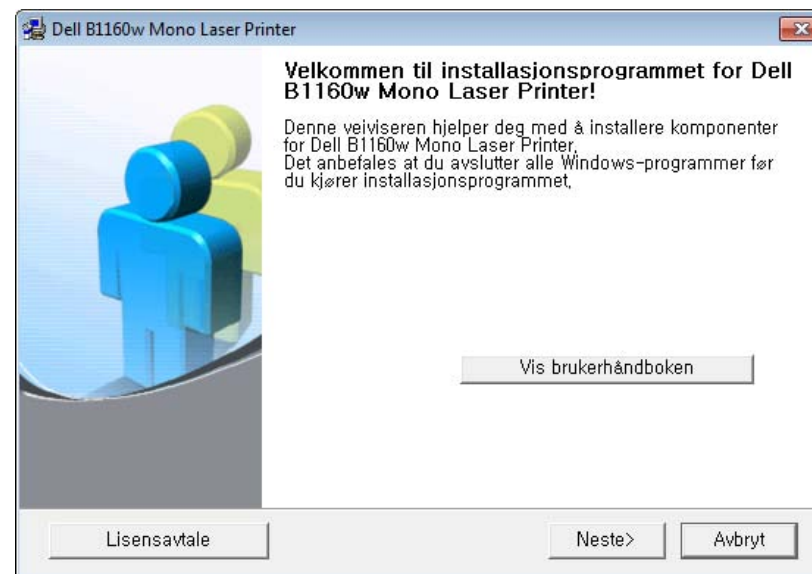

- 4 Velg **Koble en nettverksskriver til datamaskinen**. Klikk på **Neste**.

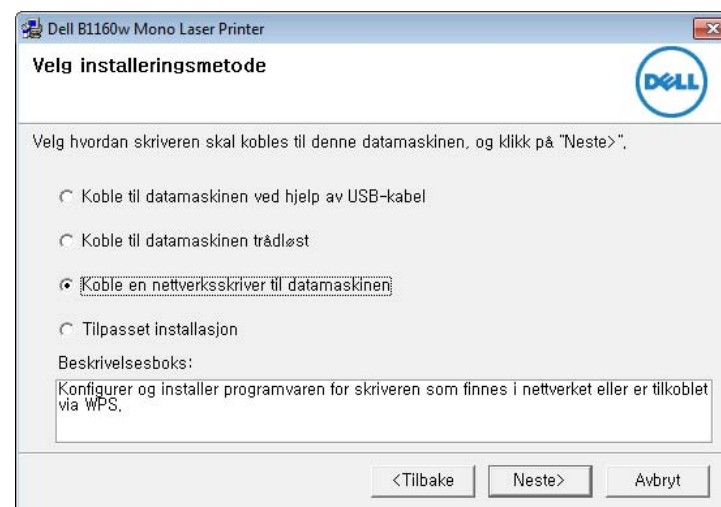

Slik installerer du driver i nettverket



Med **Tilpasset installasjon** kan du velge maskinens tilkobling og hvilke komponenter du vil installere. Følg instruksjonene i vinduet.

- 5 Maskinene du søkte etter, vises på skjermen. Velg den du vil bruke, og klikk på **Neste**.



Hvis du ikke kan finne maskinen i nettverket, slå av brannmuren og klikk **Oppdater**. I Windows klikker du på **Start > Kontrollpanel** og starter Windows brannmur og deaktiverer dette alternativet. For andre operativsystemer må du se den elektroniske hjelpen.

- 6 Følg instruksjonene i vinduet for å fullføre installasjonen.

Macintosh

- 1 Kontroller at maskinen er koblet til nettverket og slått på.
- 2 Sett inn den medfølgende programvare-CD-en i CD-stasjonen.
- 3 Dobbeltklikk på CD-ikonet på Macintosh-skrivebordet.
- 4 Dobbeltklikk på **MAC_Installer**-mappen > ikonet **Installer OS X**.
- 5 Klikk på **Continue**.

- 6 Les lisensavtalen, og klikk på **Continue**.

- 7 Klikk på **Agree** for å godta lisensavtalen.

- 8 Når du ser meldingen om at alle åpne programmer på datamaskinen vil bli lukket, klikker du på **Continue**.

- 9 Klikk **Continue** på **User Options Pane**.



Hvis du vil konfigurere det trådløse nettverket, velger du "Oppsett for Macintosh" på side 98.

- 10 Klikk på **Install**. Alle komponenter du trenger for å bruke maskinen, blir installert.

Hvis du velger **Customize**, kan du velge hvilke komponenter som skal installeres.

- 11 Angi passordet og klikk på **OK**.

- 12 Datamaskinen må startes på nytt etter installasjon av programvare. Klikk på **Continue Installation**.

- 13 Når installasjonen er fullført, klikker du på **Quit** eller **Restart**.

Slik installerer du driver i nettverket

- 14 Åpne **Applications**-mappen > **Utilities** > **Print Setup Utility**.
 - For Mac OS X 10.5-10.7: Åpne mappen **Applications** > **System Preferences**, og klikk på **Print & Fax**.
- 15 Klikk på **Add** i **Printer List**.
 - For Mac OS X 10.5-10.7: Klikk på ikonet "+". Et vindu vil da åpnes.
- 16 For Mac OS X 10.4 klikker du på **IP Printer**.
 - For Mac OS X 10.5-10.7: Klikk på **IP**.
- 17 Velg **HP Jetdirect - Socket** i **Protocol**.



Utskrift av et dokument med mange sider kan gå raskere hvis du velger **Socket** under **Printer Type**.

- 18 Skriv inn maskinens IP-adresse i **Address**-innleggingsfeltet.
- 19 Angi kønavnet i **Queue**-innleggingsfeltet. Hvis du ikke kjenner kønavnet til maskinserveren, prøv med standardkøen først.

- 20 Hvis automatisk valg ikke fungerer som det skal for Mac OS X 10.4, velger du **Dell** i **Print Using** og maskinnavnet i **Model**.
 - Hvis automatisk valg ikke fungerer som det skal for Mac OS X 10.5-10.7, velger du **Select Printer Software** og maskinnavnet i **Print Using**.
- 21 Klikk på **Add**.

Maskinen vises i **Printer List** og angis som standardskriver.

Linux

Du må laste ned Linux programvarepakker for Linux fra Dells webområde for å installere skriverprogramvaren (www.dell.com eller support.dell.com > finn produkt > Støtte eller Nedlastinger).



Slik installerer du annen programvare:

- Se "Installere Unified Linux-driveren" på side 75.

Slik installerer du driver i nettverket

Slik installerer du Linux-driveren og legger til nettverksskriver

- 1 Kontroller at maskinen er koblet til nettverket og slått på. IP-adressen til maskinen må også være konfigurert.
- 2 Last ned Unified Linux Driver-pakken fra Dells webområde.
- 3 Pakk ut filen UnifiedLinuxDriver.tar.gz, og åpne den nye katalogen.
- 4 Dobbeltklikk på mappen **Linux** > ikonet **install.sh**.
- 5 Installasjonsvinduet for Dell åpnes. Klikk på **Continue**.
- 6 Veiviser for å legge til skriver åpnes. Klikk på **Next**.
- 7 Velg nettverksskriveren og klikk på **Search**.
- 8 Skriverens IP-adresse og modellnavn vises i listefeltet.
- 9 Velg maskinen og klikk på **Next**.
- 10 Legg inn skriverbeskrivelsen og **Next**.
- 11 Når maskinen er lagt til, klikker du på **Finish**.
- 12 Når installasjonen er utført, klikker du på **Finish**.

Legg til nettverksskriver

- 1 Dobbeltklikk på **Unified Driver Configurator**.
- 2 Klikk på **Add Printer**.
- 3 Vinduet **Add printer wizard** åpnes. Klikk på **Next**.
- 4 Velg **Network printer**, og klikk på **Search**-knappen.
- 5 Skriverens IP-adresse og modellnavn vises i listefeltet.
- 6 Velg maskinen og klikk på **Next**.
- 7 Legg inn skriverbeskrivelsen og klikk **Next**.
- 8 Når maskinen er lagt til, klikker du på **Finish**.

IPv6-konfigurasjon



IPv6 støttes korrekt kun i Windows Vista eller høyere.



Hvis IPv6-nettverket ikke fungerer, tilbakestiller du alle nettverksinnstillingene til fabrikkinnstillinger og prøver på nytt.

I IPv6-nettverksmiljøet, følger du fremgangsmåten nedenfor for å bruke IPv6-adressen.

Fra Embedded Web Service



Du må ha tilgang til **Embedded Web Service** først, ved bruk av IPv4-adressen, og følge prosedyren beskrevet nedenfor for å bruke IPv6.

- 1 Start en nettleser (f.eks. Internett Explorer) fra Windows. Skriv inn maskinens IP-adresse (`http://xxx.xxx.xxx.xxx`) i adressefeltet, trykk Enter eller klikk på **Start**.
- 2 Hvis du logger inn i **Embedded Web Service** for første gang, må du logge på som administrator. Skriv inn standard bruker-ID og passord nedenfor.
 - **ID: admin**
 - **Password: dell00000**
- 3 Når vinduet **Embedded Web Service** åpnes, flytter du pekeren til **Settings** øverst i menyen, og klikker deretter **Network Settings**.
- 4 Klikk **TCP/IPv6** på nettsidens venstre panel.
- 5 Velg avmerkingsboksen **IPv6 Protocol** for å aktivere IPv6.
- 6 Velg avmerkingsboksen **Manual Address**. Tekstboksen **Address/Prefix** aktiveres.
- 7 Skriv inn resten av adressen (eksempel: `3FFE:10:88:194::AAAA`. der "A" er den heksadesimale verdien 0 til og med 9, A til og med F).
- 8 Velg konfigurasjonen DHCPv6.
- 9 Klikk på **Apply**-knappen.

IPv6-konfigurasjon

Slik bruker du Embedded Web Service

- 1 Start en webleser som støtter IPv6-adressering som URL-adresse, for eksempel Internet Explorer.
- 2 Velg én av IPv6-adressene (**Link-local Address, Stateless Address, Stateful Address, Manual Address**) fra **nettverkskonfigurasjonsrapporten** (se "Skriver ut en nettverkskonfigurasjonsrapport" på side 79).
- 3 Skriv inn IPv6-adressene (for eksempel: http://[FE80::215:99FF:FE66:7701]).



Adressen må være omgitt av '[']-klammer.

Trådløst nettverksoppsett



- Sørg for at maskinen støtter trådløst nettverk. Det kan hende at trådløst nettverk ikke er tilgjengelig avhengig av modellen (se "Funksjoner etter modell" på side 6).
- Hvis IPv6-nettverket ikke fungerer, tilbakestiller du alle nettverksinnstillingene til fabrikkinnstillinger og prøver på nytt.

Kom i gang

Forstå din type nettverk

Vanligvis kan du bare ha én tilkobling mellom datamaskinen og maskinen på samme tid.

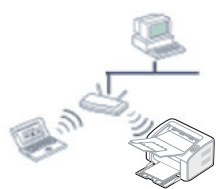

Infrastrukturmodus

Dette er et miljø som vanligvis brukes hjemme og for små kontorer og hjemmekontorer. Denne modusen bruker et tilgangspunkt til å kommunisere med den trådløse maskinen.



Ad-Hoc-modus

Denne modusen bruker ikke tilgangspunkt. Den trådløse datamaskinen og den trådløse maskinen kommuniserer direkte.

Navn på trådløst nettverk samt nettverksnøkkel

Trådløse nettverk krever høyere sikkerhet. Når du konfigurerer et tilgangspunkt, blir det angitt et nettverksnavn (SSID), hvilken type sikkerhet som brukes, og en nettverksnøkkel for nettverket. Snakk med nettverksadministrator om dette før du går videre med installeringene.





Trådløst nettverksoppsett

Fremgangsmåter for trådløst oppsett.

Du kan opprette trådløs innstilling enten fra maskinen eller fra datamaskinen. Velg fremgangsmåten du ønsker fra tabellen nedenfor.

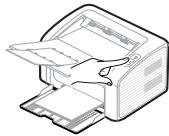

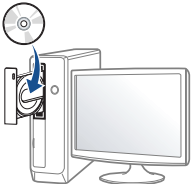
Det kan hende at enkelte nettverksinstallasjoner ikke er tilgjengelige, avhengig av modell eller land.

Fremgangsmåte for oppsett	Tilkoblingsmetode	Beskrivelse og referanse
Fra maskinens kontrollpanel 	Slik bruker du WPS (anbefalt) ()	<ul style="list-style-type: none">Se "Bruk av WPS-knappen" på side 88.
Fra datamaskinen 	Aksesspunkt via USB-kabel (anbefalt) ()	<ul style="list-style-type: none">For brukere av Windows, se "Aksesspunkt via USB-kabel i Windows" på side 90.Brukere av Macintosh, se "Aksesspunkt via USB-kabel i Macintosh" på side 98.
	Ad hoc via USB-kabel ()	<ul style="list-style-type: none">For brukere av Windows, se "Ad hoc via USB-kabel i Windows" på side 94.Brukere av Macintosh, se "Ad hoc via USB-kabel i Macintosh" på side 100.



Hvis det oppstår problemer under trådløs innstilling eller driverinstallasjon, se feilsøkingkapitlet (se "Feilsøking for trådløst nettverk" på side 105).

Trådløst nettverksoppsett

Bruk av WPS-knappen

Hvis maskinen og et tilgangspunkt (eller trådløs ruter) støtter Wi-Fi Protected Setup™ (WPS), kan du enkelt konfigurere innstillingene for det trådløse nettverket ved å trykke på knappen  WPS på kontrollpanelet uten en datamaskin.





- Hvis du vil bruke det trådløse nettverket i infrastrukturmodus, må du sørge for at nettverkskabelen er koblet fra maskinen. Bruk av knappen **WPS (PBC)** eller inntasting av PIN-nummeret fra datamaskinen for å koble til tilgangspunktet varierer avhengig av tilgangspunktet (eller trådløs ruter) du bruker. Se brukerhåndboken for tilgangspunktet (eller den trådløse ruter) du bruker.
- Innstillinger for sikkerhet kan endres når WPS-knappen brukes til å sette opp trådløst nettverk. Dette kan unngås ved å lukke WPS-alternativet for gjeldende innstillinger for trådløs sikkerhet. Alternativt navn kan være annerledes avhengig av tilgangspunktet (eller trådløs ruter) du bruker.

Elementer å klargjøre

- Kontroller om tilgangspunktet (eller den trådløse ruter) støtter WPS (Wi-Fi Protected Setup™).
- Kontroller om maskinen støtter WPS (Wi-Fi Protected Setup™).
- Datamaskin i nettverk (kun PIN-modus).

Velg type

Det finnes to metoder for å koble maskinen til et trådløst nettverk ved hjelp av knappen  (WPS) på kontrollpanelet.

Med metoden **PBC (Push Button Configuration: trykknappkonfigurasjon)** kan du koble maskinen til et trådløst nettverk ved å trykke både på  WPS-knappen på maskinens kontrollpanel og på WPS-knappen (PBC) på et WPS-aktivert (Wi-Fi Protected Setup™) tilgangspunkt (eller en trådløs ruter).

Med metoden **PIN (personlig ID-nummer)** kan du koble maskinen til et trådløst nettverk ved å angi den medfølgende PIN-informasjonen på et WPS-aktivert (Wi-Fi Protected Setup™) tilgangspunkt (eller en trådløs ruter).

Den fabrikkinnstilte standardverdien for maskinen er **PBC**-modus, som anbefales for et vanlig trådløst nettverksmiljø.

Trådløst nettverksoppsett

Koble til i PBC-modus

- 1 Trykk på og hold knappen  (WPS) på kontrollpanelet i omtrent 2 - 4 sekunder inntil statuslampen blinker hurtig.

Maskinen begynner å koble seg til et trådløst nettverk. Lampen blinker sakte i opptil to minutter inntil du trykker på PBC-knappen på tilgangspunktet (eller den trådløse ruterer).

- 2 Trykk på **WPS (PBC)**-knappen på tilgangspunktet (eller den trådløse ruterer).
 - a Lampen for trådløst nettverk blinker hurtig. Maskinen kobler til tilgangspunktet (eller den trådløse ruterer).
 - b Når maskinen er koblet til det trådløse nettverket, forblir lampen tent.

Tilkobling i PIN-modus

- 1 Nettverkskonfigurasjonsrapporten inklusive PIN-nummeret må skrives ut (se "Skrive ut en nettverkskonfigurasjonsrapport" på side 79).

I klarmodus, trykk på knappen  (WPS) i mer enn ti sekunder på kontrollpanelet.

Du kan finne maskinens PIN-nummer.

- 2 Trykk på og hold knappen  (WPS) på kontrollpanelet i mer enn 4 sekunder inntil statuslampen tennes.

Maskinen kobles til et tilgangspunkt (eller en trådløs ruter).

- 3 Du må angi det 8-sifrede PIN-nummeret i løpet av 2 minutter på datamaskinen som er koblet til tilgangspunktet (eller den trådløse ruterer).

Lampen blinker sakte i opptil to minutter inntil du angir det åttesifrede PIN-nummeret.

Lampen for trådløst nettverk blinker i rekkefølgen nedenfor:

- a Lampen for trådløst nettverk blinker hurtig. Maskinen kobler til tilgangspunktet (eller den trådløse ruterer).
- b Når maskinen er koblet til det trådløse nettverket, forblir lampen tent.

Trådløst nettverksoppsett

Koble til et trådløst nettverket på nytt

Når trådløsfunksjonen er av, prøver maskinen automatisk å koble til tilgangspunktet (eller en trådløs ruter) på nytt med de tidligere nettverksinnstillingene og den tidligere adressen.



I følgende tilfeller kobler maskinen seg automatisk til det trådløse nettverket på nytt:

- Maskinen slås av og på igjen.
- Tilgangspunktet (eller den trådløse ruter) slås av og på igjen.

Avbryt tilkoblingen

Hvis du vil avbryte den trådløse nettverksfunksjonen når maskinen kobles til det trådløse nettverket, trykker du på og slipper knappen  (strøm/avbryt) på kontrollpanelet. **Du må vente i to minutter for å koble til det trådløse nettverket igjen.**

Koble fra et nettverk

Hvis du vil koble fra den trådløse nettverkstilkoblingen, trykker du på knappen  (WPS) på kontrollpanelet i mer enn to sekunder.

- **Når Wi-Fi-nettverket er i inaktiv modus:** Maskinen blir umiddelbart koblet fra det trådløse nettverket, og trådløslampen slukker.
- **Når Wi-Fi-nettverket brukes:** Mens maskinen venter på at gjeldende jobb avsluttes, blinker lampen for det trådløse nettverket hurtig. Trådløs nettverkstilkobling slås automatisk av og WPS-lampen slukker.

Oppsett ved bruk av Windows

Aksesspunkt via USB-kabel i Windows

- Elementer å klargjøre
 - Tilgangspunkt
 - Nettverkstilkoblet datamaskin
 - Programvare-CD som fulgte med maskinen
 - Maskinen har et trådløst nettverksgrensesnitt installert
 - USB-kabel
- 1** Kontroller om USB-kabelen er koblet til maskinen.
- 2** Slå på datamaskinen, tilgangspunktet og maskinen.

Trådløst nettverksoppsett

 Hvis "Veiviser for funnet maskinvare" vises under installeringsprosessen, må du klikke **Avbryt** for å lukke vinduet.

3 Sett inn den medfølgende programvare-CD-en i CD-stasjonen. CD-en skal starte automatisk, og et installeringsvindu vil åpnes.

Hvis installasjonsskjermen ikke vises, klikk **Start > Alle programmer > Tilbehør > Kjør**.

Skriv inn **X:\Setup.exe**, og bytt ut "X" med bokstaven som representerer din CD-ROM-stasjon. Klikk deretter på **OK**.

4 Velg **Neste**.

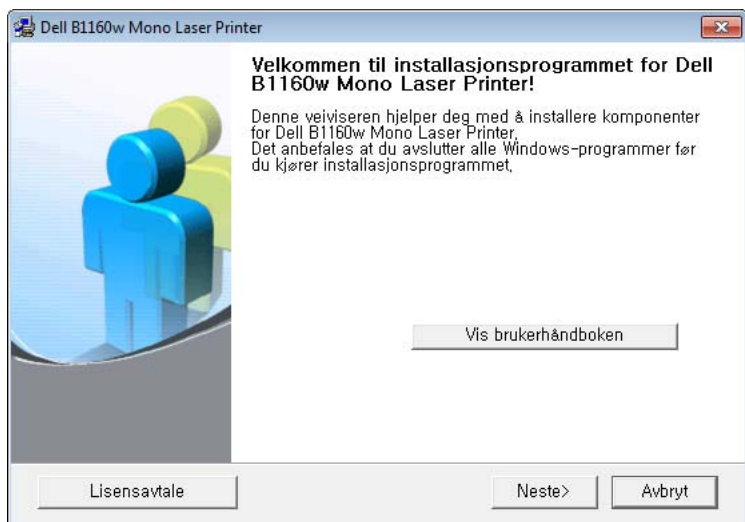

5 Velg **Koble til datamaskinen trådløst**. Klikk på **Neste**.

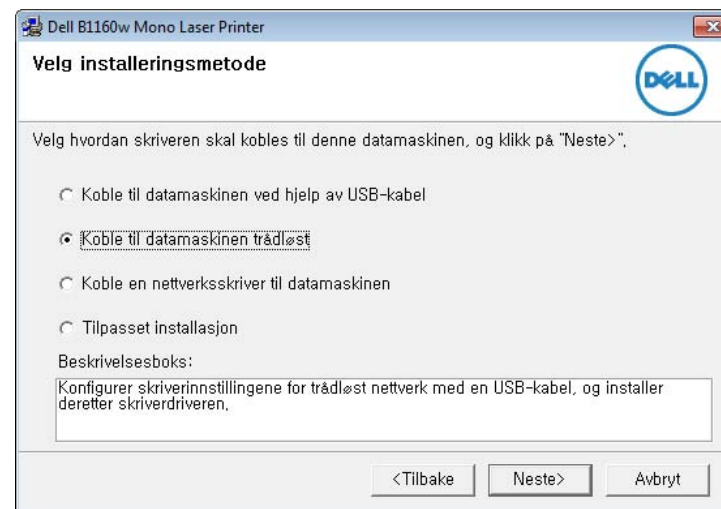

 **Koble en nettverksskriver til datamaskinen:** Hvis du har konfigurert det trådløse nettverket, klikker du på denne knappen for å installere maskindriveren og bruke den trådløse nettverksmaskinen. Hvis du ikke har satt opp det trådløse nettverket **Koble til datamaskinen trådløst** for å konfigurere det trådløse nettverket først.

6 Programvaren søker etter det trådløse nettverket.

 Hvis søkingen mislykkes, kontrollerer du om USB-kabelen er riktig tilkoblet mellom datamaskinen og maskinen, og følger instruksjonene i vinduet.

Trådløst nettverksoppsett

- 7 Etter søkingen vises de trådløse nettverksenhetene i vinduet. Velg navnet (SSID) på tilgangspunktet du bruker, og klikk på **Neste**.

 Hvis du ikke finner nettverksnavnet du vil ha, eller hvis du vil angi den trådløse konfigurasjonen manuelt, klikker du på **Avanserte innstillinger**.

- **Angi navnet på det trådløse nettverket:** Skriv inn SSIDen for tilgangspunktet du vil bruke (SSID skiller mellom store og små bokstaver).
- **Operasjonsmodus:** Velg **Infrastruktur**.
- **Autentisering:** Velg autentiseringstype.
Åpent system: Autentisering brukes ikke, og det kan hende at kryptering heller ikke brukes, avhengig av behovet for datasikkerhet.
Delt nøkkel: Autentisering brukes. En enhet med gyldig WEP-nøkkel kan få tilgang til nettverket.
WPA personlig eller WPA2 personlig: Velg dette alternativet for å autentisere utskriftsserveren basert på en forhåndsdelte WPA-nøkkel. Til dette brukes en delt hemmelig nøkkel (også kalt forhåndsdelte passfrase) som konfigureres manuelt på tilgangspunktet og hver av klientene.
- **Kryptering:** Velg krypteringsmetoden (Ingen, WEP64, WEP128, TKIP, AES, TKIP AES).
- **Nettverksnøkkel:** Angi verdien for nettverkets krypteringsnøkkel.
- **Bekreft nettverksnøkkel:** Bekreft verdien for nettverkets krypteringsnøkkel.
- **WEP Key Index:** Hvis du bruker WEP-kryptering, må du velge egnet **WEP Key Index**.



Vinduet for trådløs nettverkssikkerhet vises når tilgangspunktet har sikkerhetsinnstilling.

Vinduet for trådløs nettverkssikkerhet åpnes. Vinduet kan variere avhengig av sikkerhetsmodusen: WEP eller WPA.

- **WEP**
Velg **Åpent system** eller **Delt nøkkel** som autentiseringstype, og angi WEP-sikkerhetsnøkkel. Klikk på **Neste**.
WEP (Wired Equivalent Privacy) er en sikkerhetsprotokoll som hindrer uautorisert tilgang til det trådløse nettverket. WEP krypterer datadelen av hver pakke som utveksles på et trådløst nettverk, ved hjelp av en 64- eller 128-biters WEP-krypteringsnøkkel.
- **WPA**
Angi den delte WPA-nøkkelen, og klikk på **Neste**.
WPA godkjenner og identifiserer brukere basert på en hemmelig nøkkel som endres automatisk med jevne mellomrom. WPA bruker også TKIP (Temporal Key Integrity Protocol) og AES (Advanced Kryptering Standard) til datakryptering.

Trådløst nettverksoppsett

8 Vinduet viser innstillingen for trådløst nettverk og kontrollerer om innstillingene er riktige. Klikk på **Neste**.

- For DHCP-metoden

Hvis metoden for tilordning av IP-adresse er DHCP, må du kontrollere om DHCP vises i vinduet. Hvis Statisk vises, klikker du på **Endre TCP/IP** for å endre tilordningsmetoden til DHCP.

- For Statisk-metoden

Hvis metoden for tilordning av IP-adresse er Statisk, må du kontrollere om Statisk vises i vinduet. Hvis DHCP vises, klikker du på **Endre TCP/IP** for å angi IP-adresse og andre nettverkskonfigurasjonsverdier for maskinen. Før du angir IP-adressen for maskinen, må du kjenne datamaskinens nettverkskonfigurasjon. Hvis datamaskinen er satt til DHCP, kontakter du nettverksadministratoren for å få den statiske IP-adressen.

Eksempel:

Hvis datamaskinens nettverksinformasjon er som følger:

- IP-adresse: 169.254.133.42
- Delnettverksmaske: 255.255.0.0

Maskinens nettverksinformasjon skal da være som følger:

- IP-adresse: 169.254.133.**43**
- Delnettverksmaske: 255.255.0.0 (bruk datamaskinens deldnettverksmaske)
- Gateway: 169.254.133.1

9 Når innstillingen for trådløst nettverk er fullført, kobler du fra USB-kabelen mellom datamaskinen og maskinen. Klikk på **Neste**.

10 Vinduet **Innstillinger for trådløst nettverk fullført** åpnes.

Velg **Ja** hvis du godtar gjeldende innstillinger, og fortsett konfigurasjonsprosedyren.

Velg **Nei** hvis du vil gå tilbake til startskjermbildet.

Klikk på **Neste**.

11 Klikk på **Neste** når vinduet **Kontroller skrivertilkobling** vises.

12 Velg komponentene som skal installeres. Klikk på **Neste**.

13 Når du har valgt komponenter, kan du også endre maskinnavnet, angi at maskinen skal være delt på nettverket, velge maskinen som standardmaskin og endre portnavnet for hver maskin. Klikk på **Neste**.

14 Når installasjonen er fullført, åpnes et vindu hvor du blir spurt om du vil skrive ut en testside. Hvis du vil skrive ut en testside, klikker du på **Skriv ut en testside**.

Ellers klikker du bare på **Neste** og hopper til trinn 16.

15 Hvis testsiden skrives ut riktig, klikker du på **Ja**.

Hvis ikke klikker du på **Nei** for å skrive den ut på nytt.

16 Klikk på **Fullfør**.

Trådløst nettverksoppsett

Ad hoc via USB-kabel i Windows

Hvis du ikke har et tilgangspunkt, kan du likevel koble maskinen trådløst til datamaskinen ved å konfigurere et trådløst ad-hoc-nettverk. Følg de enkle trinnene nedenfor.

- Elementer å klargjøre
 - Nettverkstilkoblet datamaskin
 - Programvare-CD som fulgte med maskinen
 - Maskinen har et trådløst nettverksgrensesnitt installert
 - USB-kabel

- 1 Kontroller om USB-kabelen er koblet til maskinen.
- 2 Slå på datamaskinen og den trådløse nettverksmaskinen.
- 3 Sett inn den medfølgende programvare-CD-en i CD-stasjonen.
CD-en skal starte automatisk, og et installeringsvindu vil åpnes.
Hvis installasjonsskjermen ikke vises, klikk **Start > Alle programmer > Tilbehør > Kjør**.

Skriv inn X:\Setup.exe, og bytt ut "X" med bokstaven som representerer din CD-ROM-stasjon. Klikk deretter på **OK**.

4 Velg Neste.

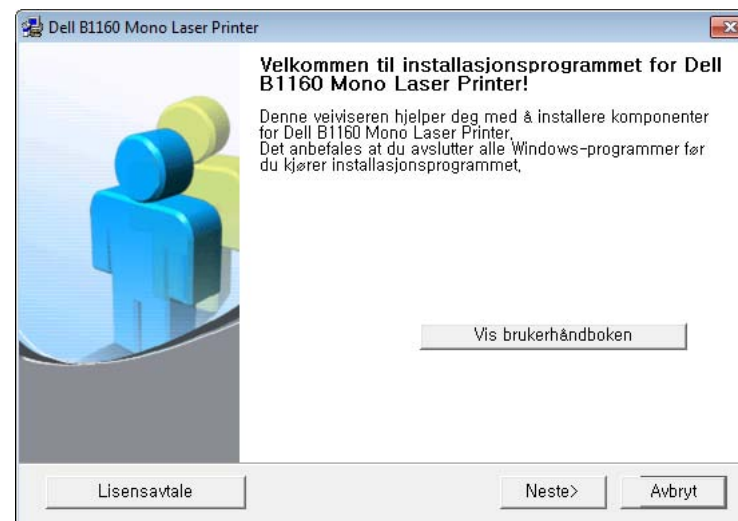

Trådløst nettverksoppsett

- 5 Velg **Koble til datamaskinen trådløst**. Klikk på **Neste**.

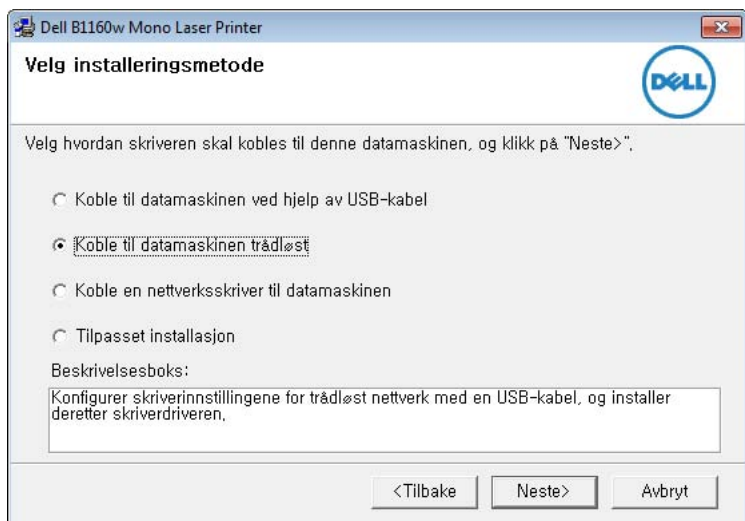

-  **Koble en nettverksskriver til datamaskinen:** Hvis du har konfigurert det trådløse nettverket, klikker du på denne knappen for å installere maskindriveren og bruke den trådløse nettverksmaskinen. Hvis du ikke har satt opp det trådløse nettverket **Koble til datamaskinen trådløst** for å konfigurere det trådløse nettverket først.

- 6 Programvaren søker etter det trådløse nettverket.

-  Hvis programvaren ikke kan søke på nettverket, kontrollerer du om USB-kabelen er riktig tilkoblet mellom datamaskinen og maskinen, og følger instruksjonene i vinduet.

- 7 Etter søkingen etter det trådløse nettverket vises en liste over trådløse nettverk maskinen har søkt etter.

Hvis du vil bruke Dells standard Ad-Hoc-innstilling, velger du det siste trådløse nettverket i listen, **Nettverksnavn (SSID)** er **Dell_device** og **Signal** er **Skriverens eget nettverk**.

Klikk på **Neste**.

Hvis du vil bruke andre ad-hoc-innstillinger, velger du et annet trådløst nettverk fra listen.



Hvis du vil endre ad-hoc-innstillinger, klikker du på **Avanserte innstillinger**-knappen.

- **Angi navnet på det trådløse nettverket:** Skriv inn SSID-navnet du vil bruke (SSID skiller mellom store og små bokstaver).
- **Operasjonsmodus:** Velg Ad-Hoc.
- **Kanal:** Velg kanal. (**Automatisk innstilling** eller 2 412 til 2 467 MHz).
- **Autentisering:** Velg autentiseringstype.
Åpent system: Autentisering brukes ikke, og det kan hende at kryptering heller ikke brukes, avhengig av behovet for datasikkerhet.
Delt nøkkel: Autentisering brukes. En enhet med gyldig WEP-nøkkel kan få tilgang til nettverket.
- **Kryptering:** Velg kryptering (Ingen, WEP64, WEP128).
- **Nettverksnøkkel:** Angi verdien for nettverkets krypteringsnøkkel.

Trådløst nettverksoppsett

- **Bekreft nettverksnøkkel:** Bekreft verdien for nettverkets krypteringsnøkkel.
- **WEP Key Index:** Hvis du bruker WEP-kryptering, må du velge egnet **WEP Key Index**.

Vinduet for trådløs nettverkssikkerhet vises når Ad-Hoc-nettverket har sikkerhetsinnstilling.

Vinduet for trådløs nettverkssikkerhet åpnes. Velg **Åpent system** eller **Delt nøkkel** som autentiseringstype, og klikk på **Neste**.

- WEP (Wired Equivalent Privacy) er en sikkerhetsprotokoll som hindrer uautorisert tilgang til det trådløse nettverket. WEP krypterer datadelen av hver pakke som utveksles på et trådløst nettverk, ved hjelp av en 64- eller 128-biters WEP-krypteringsnøkkel.

- 8 Innstillingen for trådløst nettverk vises i vinduet. Kontroller innstillingene, og klikk på **Neste**.



Før du angir IP-adressen for maskinen, må du kjenne datamaskinens nettverkskonfigurasjon. Hvis datamaskinens nettverkskonfigurasjon er satt til DHCP, bør innstillingen for trådløst nettverk også være satt til DHCP. Hvis datamaskinens nettverkskonfigurasjon er satt til Statisk, bør innstillingen for trådløst nettverk også være satt til Statisk.

Hvis datamaskinen er satt til DHCP og du vil bruke Statisk-innstillingen for trådløst nettverk, kontakter du nettverksadministratoren for å få den statiske IP-adressen.

- **For DHCP-metoden**

Hvis metoden for tilordning av IP-adresse er DHCP, må du kontrollere om DHCP vises i vinduet **Bekreft innstillingene for trådløst nettverk**. Hvis Statisk vises, klikker du på **Endre TCP/IP** for å endre tilordningsmetoden til **Motta IP-adresse automatisk (DHCP)**.

- **For Statisk-metoden**

Hvis metoden for tilordning av IP-adresse er Statisk, må du kontrollere om Statisk vises i vinduet **Bekreft innstillingene for trådløst nettverk**. Hvis DHCP vises, klikker du på **Endre TCP/IP** for å angi IP-adresse og andre nettverkskonfigurasjonsverdier for maskinen.

Eksempel:

Hvis datamaskinens nettverksinformasjon er som følger:

- IP-adresse: 169.254.133.42
- Delnettverksmaske: 255.255.0.0

Maskinens nettverksinformasjon skal da være som følger:

- IP-adresse: 169.254.133.43

Trådløst nettverksoppsett

- Delnettverksmaske: 255.255.0.0 (bruk datamaskinens delnettverksmaske.)
- Gateway: 169.254.133.1

9 Når innstillingen for trådløst nettverk er fullført, kobler du fra USB-kabelen mellom datamaskinen og maskinen. Klikk på **Neste**.

 Hvis vinduet **Endre PC-nettverksinnstillinger** vises, følger du trinnene i vinduet.

Klikk på **Neste** hvis du er ferdig med å angi innstillinger for datamaskinens trådløse nettverk.

Hvis du setter datamaskinens trådløse nettverk til DHCP, vil det ta flere minutter å motta IP-adressen.

10 Vinduet **Innstillinger for trådløst nettverk fullført** åpnes. Angi alternativet Wi-Fi Direct (se "Konfigurasjon av Wi-Fi Direct" på side 104) for å skrive ut fra en mobil enhet som støtter alternativet Wi-Fi Direct.

 **Alternativet Wi-Fi Direct:**

- Alternativet Wi-Fi Direct vises på skjermen kun hvis skriveren støtter denne funksjonen.
- Med Dell Printer Manager kan du aktivere Wi-Fi Direct (se "Konfigurasjon av Wi-Fi Direct" på side 104).

- **Nettverksnavn (SSID):** Nettverksnavnet er som standard modellnavn og maksimum 22 tegn langt (ikke inkludert "Direct-xx-").
- **Nettverksnøkkel** er en numerisk streng og størrelsen er 8-64 tegn.

11 Klikk på **Neste** når vinduet **Kontroller skrivertilkobling** vises.

12 Velg komponentene som skal installeres. Klikk på **Neste**.

13 Når du har valgt komponenter, kan du også endre maskinnavnet, angi at maskinen skal være delt på nettverket, velg maskinen som standardmaskin og endre portnavnet for hver maskin. Klikk på **Neste**.

14 Når installeringen er fullført, åpnes et vindu der du blir spurt om du vil skrive ut en testside. Hvis du vil skrive ut en testside, klikker du på **Skriv ut en testside**.

Ellers klikker du bare på **Neste** og hopper til trinn 16.

15 Hvis testsiden skrives ut riktig, klikker du på **Ja**.

Hvis ikke klikker du på **Nei** for å skrive den ut på nytt.

16 Klikk på **Fullfør**.

Trådløst nettverksoppsett

Oppsett for Macintosh

- Elementer å klargjøre
 - Tilgangspunkt
 - Nettverkstilkoblet datamaskin
 - Programvare-CD som fulgte med maskinen
 - Maskinen har et trådløst nettverksgrensesnitt installert
 - USB-kabel

Aksesspunkt via USB-kabel i Macintosh

- 1 Kontroller om USB-kabelen er koblet til maskinen.
- 2 Slå på datamaskinen, tilgangspunktet og maskinen.
- 3 Sett inn den medfølgende programvare-CD-en i CD-stasjonen.
- 4 Dobbeltklikk på CD-ikonet på Macintosh-skrivebordet.
- 5 Dobbeltklikk på **MAC_Installer**-mappen > ikonet **Installer OS X**.
- 6 Klikk på **Continue**.
- 7 Les lisensavtalen, og klikk på **Continue**.
- 8 Klikk på **Agree** for å godta lisensavtalen.

9 Når du ser meldingen om at alle åpne programmer på datamaskinen vil bli lukket, klikker du på **Continue**.

10 Klikk på knappen **Wireless Network Setting** på **User Options Pane**.

11 Programvaren søker etter det trådløse nettverket.



Hvis søkingen mislykkes, kontrollerer du om USB-kabelen er riktig tilkoblet mellom datamaskinen og maskinen, og følger instruksjonene i vinduet.

12 Etter søkingen vises de trådløse nettverksenhetene i vinduet. Velg navnet (SSID) på tilgangspunktet du bruker, og klikk på **Next**.



Hvis du skal angi den trådløse konfigurasjonen manuelt, klikker du på **Advanced Setting**.

- **Enter the wireless Network Name:** Skriv inn SSIDen for tilgangspunktet du vil bruke (SSID skiller mellom store og små bokstaver).
- **Operation Mode:** Velg **Infrastructure**.

Trådløst nettverksoppsett

- **Authentication:** Velg autentiseringstype.
Open System: Autentisering brukes ikke, og det kan hende at kryptering heller ikke brukes, avhengig av behovet for datasikkerhet.
Shared Key: Autentisering brukes. En enhet med gyldig WEP-nøkkel kan få tilgang til nettverket.
WPA Personal eller WPA2 Personal: Velg dette alternativet for å autentisere utskriftsserveren basert på en forhåndsdelte WPA-nøkkel. Til dette brukes en delt hemmelig nøkkel (også kalt forhåndsdelte passfrase) som konfigureres manuelt på tilgangspunktet og hver av klientene.
- **Encryption:** Velg kryptering. (Ingen, WEP64, WEP128, TKIP, AES, TKIP, AES)
- **Network Key:** Angi verdien for nettverkets krypteringsnøkkel.
- **Confirm Network Key:** Bekreft verdien for nettverkets krypteringsnøkkel.
- **WEP Key Index:** Hvis du bruker WEP-kryptering, må du velge egnet **WEP Key Index**.

Vinduet for trådløs nettverkssikkerhet vises når tilgangspunktet har sikkerhetsinnstilling.

Vinduet for trådløs nettverkssikkerhet åpnes. Vinduet kan variere avhengig av sikkerhetsmodusen: WEP eller WPA.

- **WEP**

Velg **Open System** eller **Shared Key** som autentiseringstype, og angi WEP-sikkerhetsnøkkel. Klikk på **Next**.

WEP (Wired Equivalent Privacy) er en sikkerhetsprotokoll som hindrer uautorisert tilgang til det trådløse nettverket. WEP krypterer datadelen av hver pakke som utveksles på et trådløst nettverk, ved hjelp av en 64- eller 128-biters WEP-krypteringsnøkkel.

- **WPA**

Angi den delte WPA-nøkkelen, og klikk på **Next**.

WPA godkjenner og identifiserer brukere basert på en hemmelig nøkkel som endres automatisk med jevne mellomrom. WPA bruker også TKIP (Temporal Key Integrity Protocol) og AES (Advanced Kryptering Standard) til datakryptering.

Trådløst nettverksoppsett

13 Vinduet viser innstillingen for trådløst nettverk og kontrollerer om innstillingene er riktige. Klikk på **Next**.

- **For DHCP-metoden**

Hvis metoden for tilordning av IP-adresse er DHCP, må du kontrollere om DHCP vises i vinduet. Hvis Statisk vises, klikker du på **Change TCP/IP** for å endre tilordningsmetoden til DHCP.

- **For Statisk-metoden**

Hvis metoden for tilordning av IP-adresse er Statisk, må du kontrollere om Statisk vises i vinduet. Hvis DHCP vises, klikker du på **Change TCP/IP** for å angi IP-adresse og andre nettverkskonfigurasjonsverdier for maskinen. Før du angir IP-adressen for maskinen, må du kjenne datamaskinens nettverkskonfigurasjon. Hvis datamaskinen er satt til DHCP, kontakter du nettverksadministratoren for å få den statiske IP-adressen.

Eksempel:

Hvis datamaskinens nettverksinformasjon er som følger:

- IP-adresse: 169.254.133.42
- Delnettverksmaske: 255.255.0.0

Maskinens nettverksinformasjon skal da være som følger:

- IP-adresse: 169.254.133.**43**
- Delnettverksmaske: 255.255.0.0 (bruk datamaskinens deldnettverksmaske)
- Gateway: 169.254.133.1

14 Det trådløse nettverket tilkobles i henhold til nettverkskonfigurasjonen.

15 Innstilling for trådløst nettverk er komplett. Angi alternativet Wi-Fi Direct (se "Konfigurasjon av Wi-Fi Direct" på side 104) for å skrive ut fra en mobil enhet som støtter alternativet Wi-Fi Direct.



Alternativet Wi-Fi Direct:

- Alternativet Wi-Fi Direct vises på skjermen kun hvis skriveren støtter denne funksjonen.
- Med Dell Printer Manager kan du aktivere Wi-Fi Direct (se "Konfigurasjon av Wi-Fi Direct" på side 104).
- **Network Name(SSID):** Nettverknnavnet er som standard modellnavn og maksimum 22 tegn langt (ikke inkludert "Direct-xx-").
- **Network Key** er en numerisk streng og størrelsen er 8-64 tegn.

16 Følg instruksjonene på skjermen for å fullføre installasjonen. Når installasjonen er fullført, klikker du på **Quit** eller **Restart**.

Ad hoc via USB-kabel i Macintosh

Hvis du ikke har et tilgangspunkt, kan du likevel koble maskinen trådløst til datamaskinen ved å konfigurere et trådløst ad-hoc-nettverk. Følg disse enkle instruksjonene.

- Elementer å klargjøre
 - Nettverkstilkoblet datamaskin

Trådløst nettverksoppsett

- Programvare-CD-en som fulgte med maskinen
- Maskinen har et trådløst nettverksgrensesnitt installert
- USB-kabel

- 1 Kontroller om USB-kabelen er koblet til maskinen.
- 2 Slå på datamaskinen og maskinen.
- 3 Sett inn den medfølgende programvare-CD-en i CD-stasjonen.
- 4 Dobbeltklikk på CD-ikonet på Macintosh-skrivebordet.
- 5 Dobbeltklikk på **MAC_Installer**-mappen.
- 6 Dobbeltklikk på **Installer OS X**-ikonet.
- 7 Angi passordet og klikk på **OK**.
- 8 Klikk på **Continue**.
- 9 Les lisensavtalen, og klikk på **Continue**.
- 10 Klikk på **Agree** for å godta lisensavtalen.
- 11 Velg **Easy Install**, og klikk på **Install**. **Easy Install** anbefales for de fleste brukere. Alle komponenter du trenger for å bruke maskinen, blir installert.

Hvis du velger **Custom Install**, kan du velge hvilke komponenter som skal installeres.

12 Klikk på **Wireless Setting and Installation**.

13 Programvaren søker etter trådløse nettverksenheter.



Hvis søkingen mislykkes, kontrollerer du om USB-kabelen er riktig tilkoblet mellom datamaskinen og maskinen, og følger instruksjonene i vinduet.

14 Etter søkingen etter det trådløse nettverket vises en liste over trådløse nettverk maskinen har søkt etter.

Hvis du vil bruke Dells standard Ad-Hoc-innstilling, velger du det siste trådløse nettverket i listen, **Network Name(SSID)** er **Dell_device** og **Signal** er **Printer Self Network**.

Klikk på **Next**.

Hvis du vil bruke andre ad-hoc-innstillinger, velger du et annet trådløst nettverk fra listen.



Hvis du vil endre ad-hoc-innstillinger, klikker du på **Advanced Setting**-knappen.

- **Enter the wireless Network Name:** Skriv inn SSID-navnet du vil bruke (SSID skiller mellom store og små bokstaver).
- **Operation Mode:** Velg Ad-Hoc.
- **Channel:** Velg kanalen (**Auto Setting** eller 2 412 MHz til 2 467 MHz).

Trådløst nettverksoppsett

- **Authentication:** Velg autentiseringstype.
Open System: Autentisering brukes ikke, og det kan hende at kryptering heller ikke brukes, avhengig av behovet for datasikkerhet.
Shared Key: Autentisering brukes. En enhet med gyldig WEP-nøkkel kan få tilgang til nettverket.
- **Encryption:** Velg kryptering (Ingen, WEP64, WEP128).
- **Network Key:** Angi verdien for nettverkets krypteringsnøkkel.
- **Confirm Network Key:** Bekreft verdien for nettverkets krypteringsnøkkel.
- **WEP Key Index:** Hvis du bruker WEP-kryptering, må du velge egnet **WEP Key Index**.



Vinduet for trådløs nettverkssikkerhet vises når Ad-Hoc-nettverket har sikkerhetsinnstilling.

Vinduet for trådløs nettverkssikkerhet åpnes. Velg **Open System** eller **Shared Key** som autentiseringstype, og klikk på **Next**.

- WEP (Wired Equivalent Privacy) er en sikkerhetsprotokoll som hindrer uautorisert tilgang til det trådløse nettverket. WEP krypterer datadelen av hver pakke som utveksles på et trådløst nettverk, ved hjelp av en 64- eller 128-biters WEP-krypteringsnøkkel.

15 Innstillingen for trådløst nettverk vises i vinduet. Kontroller innstillingene, og klikk på **Next**.



Før du angir IP-adressen for maskinen, må du kjenne datamaskinens nettverkskonfigurasjon. Hvis datamaskinens nettverkskonfigurasjon er satt til DHCP, bør innstillingen for trådløst nettverk også være satt til DHCP. Hvis datamaskinens nettverkskonfigurasjon er satt til Statisk, bør innstillingen for trådløst nettverk også være satt til Statisk.

Hvis datamaskinen er satt til DHCP og du vil bruke Statisk-innstillingen for trådløst nettverk, kontakter du nettverksadministratoren for å få den statiske IP-adressen.

- **For DHCP-metoden**

Hvis metoden for tilordning av IP-adresse er DHCP, må du kontrollere om DHCP vises i vinduet **Wireless Network Setting Confirm**. Hvis Statisk vises, klikker du på **Change TCP/IP** for å endre tilordningsmetoden til **Receive IP address automatically (DHCP)**.

- **For Statisk-metoden**

Hvis metoden for tilordning av IP-adresse er Statisk, må du kontrollere om Statisk vises i vinduet **Bekreft innstillingene for trådløst nettverk**. Hvis DHCP vises, klikker du på **Endre TCP/IP** for å angi IP-adresse og andre nettverkskonfigurasjonsverdier for maskinen.

Eksempel:

Hvis datamaskinens nettverksinformasjon er som følger:

- IP-adresse: 169.254.133.42
- Delnettverksmaske: 255.255.0.0

Maskinens nettverksinformasjon skal da være som følger:

- IP-adresse: 169.254.133.43

Trådløst nettverksoppsett

- Delnettverksmaske: 255.255.0.0 (bruk datamaskinens delnettverksmaske)
- Gateway: 169.254.133.1

- 16 Det trådløse nettverket tilkobles i henhold til nettverkskonfigurasjonen.
- 17 Når innstillingen for trådløst nettverk er fullført, kobler du fra USB-kabelen mellom datamaskinen og maskinen.
- 18 Følg instruksjonene på skjermen for å fullføre installasjonen. Når installasjonen er fullført, klikker du på **Quit** eller **Restart**.

Slå det trådløse nettverket av/på

- 1 Kontroller om maskinen er koblet til nettverket.
- 2 Åpne en nettleser som for eksempel Internet Explorer, Safari eller Firefox og skriv inn maskinens nye IP-adresse i nettleser-vinduet.
For eksempel:

- 3 Klikk **Login** øverst til høyre på nettstedet Embedded Web Service.

- 4 Skriv inn **ID** og **Password**, og klikk deretter på **Login**.
 - **ID: admin**
 - **Password: dell00000**
- 5 I vinduet **Embedded Web Service** klikker du på **Settings > Network Settings**.
- 6 Klikk på **Wireless > Custom**.
Du kan også slå det trådløse nettverket av/på.

Konfigurere Wi-Fi Direct for mobil utskrift

Wi-Fi Direct er en node-til-node tilkoblingsmåte, som er enkel å konfigurere, for skriveren og en mobil enhet som sørger for sikker tilkobling, og bedre systemkapasitet enn Ad-hoc-modus.

Med Wi-Fi Direct kan du koble skriveren til et Wi-Fi Direct nettverket og samtidig koble til et tilgangspunkt. Du kan også bruke et kablet nettverk og et Wi-Fi Direct nettverk samtidig slik at flere brukere kan få tilgang til og skrive ut dokumenter både fra Wi-Fi Direct og fra et kablet nettverk.



- Du kan ikke logge på Internett gjennom skriverens Wi-Fi Direct.
- Den støttede protokollisten kan variere fra din modell. Wi-Fi Direct-nettverk støtter IKKE IPv6, nettverkfiltrering, IPSec, WINS og SLP-tjenester.

Trådløst nettverksoppsett

Konfigurasjon av Wi-Fi Direct

Du kan aktivere Wi-Fi Direct med én av følgende måter.

Fra den USB-kabel-tilkoblede datamaskinen (anbefalt)

- Ved konfigurering ved hjelp av medfølgende programvare-CD, se tilgangspunktet via USB-kabel.
 - Windows-bruker
Se "Aksesspunkt via USB-kabel i Windows" på side 90.
Se "Ad hoc via USB-kabel i Windows" på side 94.
 - Macintosh-bruker
Se "Aksesspunkt via USB-kabel i Macintosh" på side 98.
Se "Ad hoc via USB-kabel i Macintosh" på side 100.
- Når installasjonen av driver er ferdig kan Dell Printer Manager angis og endringer i Wi-Fi Direct kan gjøres..
- Oppsett av Wi-Fi kan også gjøres fra Ad Hoc-modus, når ingen nettverk er tilgjengelige. Brukeren må aktivere det via Dell Printer Manager som beskrevet nedenfor.



Dell Printer Manager er kun tilgjengelig for brukere av Windows og Macintosh operativsystemer.

- Fra **Start**-menyen velges **Programmer** eller **Alle programmer** > **Dell Printers** > **Dell Printer Manager** >  **(bytt til avansert modus)** > **Enhetsinnstillinger** > **Nettverk**.
 - **Wi-Fi Direct av/på:** Velg **På** for å aktivere.
 - **Enhetsnavn:** Skriv inn skriverens navn slik at den kan søkes etter på det trådløse nettverket. Standard er at enhetens navn er modellens navn.
 - **IP-adresse:** Skriv inn skriverens IP-adresse. Denne IP-adressen brukes kun for det lokale nettverket og ikke for den kablede infrastrukturen eller det trådløse nettverket. Vi anbefaler at standard lokal IP-adresse brukes (En standard lokal IP-adresse for printeren for Wi-Fi Direct kan være 192.168.3.1)
 - **Gruppeeier:** Aktiver dette alternativet for å tilordne skriveren til en Wi-Fi Direct gruppeeier. **Gruppeeier** fungerer på samme måte som et trådløst tilgangspunkt. Vi anbefaler at dette alternativet aktiveres.
 - **Nettverksnøkkel:** Hvis skriveren er en **Gruppeeier**, er det for andre mobile enheter som vil koble til skriveren, nødvendig med en **Nettverksnøkkel**. Du kan konfigurere nettverksnøkkelen selv eller du kan bruke en tildelt nettverksnøkkel som tilfeldig genereres som standard.

Trådløst nettverksoppsett

Fra datamaskinen som er tilkoblet nettverket

Hvis skriveren bruker en nettverkkabel eller et trådløst tilgangspunkt, kan du aktivere og konfigurere Wi-Fi Direct fra SyncThru™ Web Service.

- Gå til **SyncThru™ Web Service**, velg deretter **Settings > Network Settings > Wireless > Wi-Fi Direct**.
- Aktiver eller deaktivert **Wi-Fi Direct** og still inn andre alternativer.



- For brukere av Linux operativsystem.
 - Skriv en IP nettverkskonfigurasjon-rapport for å kontrollere utdata (se "Skrive ut en nettverkskonfigurasjonsrapport" på side 79).
 - Gå til **SyncThru Web Service**, velg deretter **Settings > Network Settings > Wireless > Wi-Fi Direct**.
 - Aktiver eller deaktivert **Wi-Fi Direct**.

Konfigurering av en mobil enhet

- Etter innstilling av Wi-Fi Direct fra skriveren, se brukermanualen for den mobile enheten du bruker for å stille inn Wi-Fi Direct.
- Etter konfigurasjon av Wi-Fi Direct må du laste ned en utskriftsapp for å kunne skrive ut fra smarttelefonen.



- Når du finner en skriver du vil koble til fra din mobile enhet, velg skriveren og skriverens LED-lampe blinker. Trykk på WPS-knappen på skriveren og den kobles til din mobile enhet.
- Hvis din mobile enhet ikke støtter WPS, vil du måtte legge inn skriverens nettverksnøkkel i stedet for å trykke på WPS-knappen.

Feilsøking for trådløst nettverk

Problemer under oppsett eller driverinstallasjon

Finner ikke skrivere

- Maskinen er kanskje ikke slått på. Slå på datamaskinen og maskinen.
- USB-kabelen er ikke tilkoblet mellom datamaskinen og maskinen. Koble maskinen til datamaskinen ved hjelp av USB-kabelen.
- Maskinen støtter ikke trådløst nettverk. Se brukerhåndboken på CD-en med skriverprogramvare som fulgte med maskinen, og klargjør en trådløs nettverksmaskin.

Trådløst nettverksoppsett

Tilkoblingsfeil – Kunne ikke finne SSID

- Maskinen kan ikke søke etter nettverksnavnet (SSID) du har valgt eller angitt. Kontroller nettverksnavnet (SSID) på tilgangspunktet, og prøv å koble til på nytt.
- Tilgangspunktet er ikke slått på. Slå på tilgangspunktet.

Tilkoblingsfeil – Ugyldig sikkerhet

- Sikkerhet er ikke konfigurert korrekt. Kontroller den konfigurerte sikkerheten på tilgangspunktet og maskinen.

Tilkoblingsfeil – Generell tilkoblingsfeil

- Datamaskinen mottar ikke noe signal fra maskinen. Kontroller USB-kabelen og strømtilførselen.

Tilkoblingsfeil – Tilkoblet kablet nettverk

- Maskinen er tilkoblet med nettverkskabel. Fjern nettverkskabelen fra maskinen.

PC-tilkoblingsfeil

- Den konfigurerte nettverksadressen kan ikke opprette tilkobling mellom datamaskinen og maskinen.
 - For DHCP-nettverksmiljø
Skriveren mottar IP-adressen automatisk (DHCP) når datamaskinen er konfigurert med DHCP.



Hvis utskriftsjobben ikke fungerer i DHCP-modus, kan problemet være forårsaket av automatisk endret IP-adresse. Sammenlign IP-adressen mellom produktets IP-adresse og IP-adressen for skriverporten.

Slik sammenligner du:

- 1 Skriv ut en rapport for nettverksinformasjon for skriveren, og sjekk deretter IP-adressen (se "Skrive ut en nettverkskonfigurasjonsrapport" på side 79).
- 2 Sjekk skriverportens IP-adresse fra datamaskinen.
 - a Klikk på **Start**-menyen i Windows.
 - b I Windows Server 2000 velger du **Innstillinger > Skrivere**.
 - I Windows XP/Server 2003 velger du **Skrivere og telefakser**.
 - I Windows Server 2008/Vista velger du **Kontrollpanel > Maskinvare og lyd > Skrivere**.
 - I Windows 7 velger du **Kontrollpanel > Enheter og skrivere**.
 - I Windows Server 2008 R2 velger du **Kontrollpanel > Maskinvare > Enheter og skrivere**.
 - c Høyreklikk maskinen.
 - d I Windows XP/2003/2008/Vista klikker du på **Egenskaper**. I Windows 7 og Windows Server 2008 R2 velger du **Skriveregenskaper** på hurtigmenyer.
Hvis **Skriveregenskaper** er merket med ►, kan du velge andre skriverdrivere for valgt skriver.
 - e Klikk på kategorien **Port**.
 - f Klikk på knappen **Konfigurer port...**
 - g Kontroller om **Skriverens navn** eller **IP-adresse**: er om IP-adressen som står på rapporten for nettverkskonfigurasjon.
- 3 Endre skriverportens IP-adresse hvis den ikke stemmer med IP-adressen på rapporten for nettverkskonfigurasjon.

Trådløst nettverksoppsett

Hvis du ønsker bruke CD-en for programvareinstallasjoner til å endre IP-adresse for porten, klikker du på **Koble en nettverksskriver til datamaskinen** fra **Velg installeringsmetode**. Koble deretter til IP-adressen.

- For statisk nettverksmiljø

Maskinen bruker den statiske adressen når datamaskinen er konfigurert med statisk adresse.

For eksempel:

Hvis datamaskinens nettverksinformasjon er som følger:

- IP-adresse: 169.254.133.42
- Delnettverksmaske: 255.255.0.0

Maskinens nettverksinformasjon skal da være som følger:

- IP-adresse: 169.254.133.**43**
- Delnettverksmaske: 255.255.0.0 (bruk datamaskinens deldnettverksmaske)
- Gateway: 169.254.133.1

Andre problemer

Hvis det oppstår problemer under bruk av maskinen på et nettverk, kontrollerer du følgende:



Hvis du vil ha mer informasjon om tilgangspunkt (eller trådløse ruter), ser du den tilhørende brukerhåndboken.

- Datamaskinen, tilgangspunktet (eller den trådløse ruter) eller maskinen er kanskje ikke slått på.
- Kontroller det trådløse mottaket rundt maskinen. Hvis mottaket er langt fra maskinen eller det finnes hindringer, kan det være vanskelig å motta signalet.
- Slå tilgangspunktet (eller den trådløse ruter), maskinen og datamaskinen av og på. Noen ganger kan du gjenopprette nettverkskommunikasjonen ved å slå strømmen av og på.
- Kontroller om brannmurprogramvaren (V3 eller Norton) blokkerer kommunikasjonen.

Hvis datamaskinen og maskinen er koblet til hverandre på samme nettverk og søk ikke kan utføres, kan det hende at brannmurprogramvaren blokkerer kommunikasjonen. Se brukerhåndboken for programvaren for å deaktivere programvaren, og prøv deretter å søke på maskinen igjen.
- Kontroller om maskinens IP-adresse er riktig tilordnet. Du kan kontrollere IP-adressen ved å skrive ut nettverkskonfigurasjonsrapporten.
- Kontroller om tilgangspunktet (eller den trådløse ruter) har konfigurert sikkerhet (passord). Hvis det har passord, kontakter du administratoren for tilgangspunktet (eller den trådløse ruter).

Trådløst nettverksoppsett

- Kontroller maskinens IP-adresse. Installer maskindriveren på nytt, og endre innstillingene for å koble til maskinen på nettverket. På grunn av DHCP-egenskapene kan det hende at den tilordnede IP-adressen endres hvis maskinen ikke brukes på en lang stund, eller hvis tilgangspunktet blir tilbakestillt.

Registrer produktets MAC-adresse når du konfigurerer DHCP-serveren på tilgangspunktet (eller trådløs ruter). Da kan du alltid bruke IP-adressen som tilhører MAC-adressen. Du kan finne nettverksinnstillingene for maskinen ved å skrive ut en rapport for nettverkskonfigurasjon (se "Skrive ut en nettverkskonfigurasjonsrapport" på side 79).

- Kontroller det trådløse miljøet. Det kan hende at det ikke er mulig å koble til nettverket i et infrastrukturmiljø der du må skrive inn brukerinformasjon før du kan koble til tilgangspunktet (eller den trådløse ruter).
 - Denne maskinen støtter bare IEEE 802.11b/g/n og Wi-Fi. Annen trådløs kommunikasjon (for eksempel Bluetooth) støttes ikke.
 - Når du bruker ad-hoc-modus for operativsystemer som Windows Vista, må du kanskje angi innstillingen for trådløs tilkobling hver gang du bruker den trådløse maskinen.
 - Infrastrukturmodus og Ad Hoc-modus kan ikke brukes samtidig for en trådløs nettverksmaskin fra Dell.
 - Kontroller at maskinen er innenfor rekkevidden for det trådløse nettverket.

- Plasser maskinen unna hindringer som kan blokkere det trådløse signalet.

Fjern eventuelle store metallgjenstander mellom tilgangspunktet (eller den trådløse ruter) og maskinen.

Påse at maskinen og det trådløse tilgangspunktet (eller den trådløse ruter) ikke er atskilt av stenger, vegger eller søyler som inneholder metall eller betong.

- Hold maskinen unna andre elektroniske enheter som kan forstyrre det trådløse signalet.

Mange enheter kan forstyrre det trådløse signalet, inkludert mikrobølgeovner og enkelte Bluetooth-enheter.

- Når konfigurasjonen av tilgangspunktet (eller trådløs ruter) endres, må du konfigurere produktets trådløse nettverk igjen.



3. Spesialfunksjoner

Dette kapitlet forklarer funksjoner for spesialutskrifter.

- **Høydejustering** 110
- **Endre standard utskriftsinnstillinger** 111
- **Indstilling af maskinen til standardmaskine** 112
- **Bruke avanserte utskriftsfunksjoner** 113
- **Skrive ut i Macintosh** 119
- **Linux-utskrift** 121



Prosedyrene i dette kapitlet er i hovedsak basert på Windows 7.

Høydejustering

Utskriftskvaliteten påvirkes av atmosfærisk trykk, som varierer avhengig av hvor høyt over havet maskinen er plassert. Informasjonen som følger, gir veiledning for å angi innstillinger på maskinen som gir best mulig utskriftskvalitet.

Før du angir høydeverdien, må du finne ut hvilken høyde du befinner deg på.

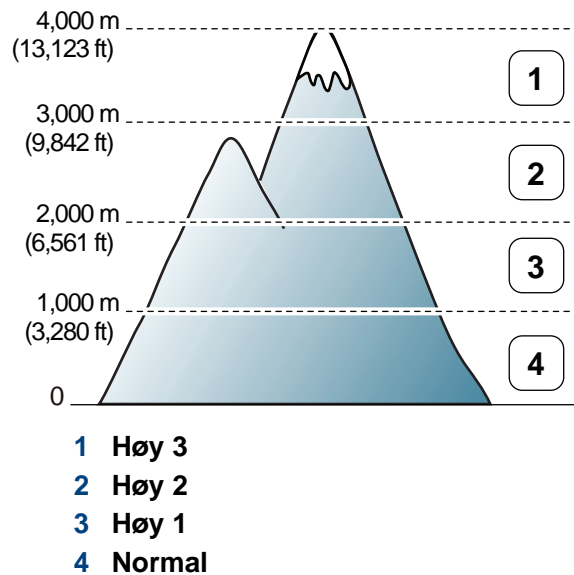

- For brukere av Windows og Macintosh, stiller du inn fra **Dell Printer**

Manager >  **(bytt til avansert modus)** > **Enhetsinnstillinger** (se "Oversikt over avanserte innstillinger for brukergrensesnitt" på side 129).



Hvis maskinen er tilkoblet nettverket, kan du angi høyden over havet via nettjenesten Embedded Web Service (se "Slik bruker du Embedded Web Service (gjelder kun B1160w)" på side 126).

Endre standard utskriftsinnstillinger

- 1 Klikk på **Start**-menyen i Windows.
- 2 I Windows Server 2000 velger du **Innstillinger > Skrivere**.
 - I Windows XP/Server 2003 velger du **Skrivere og telefakser**.
 - I Windows Server 2008/Vista velger du **Kontrollpanel > Maskinvare og lyd > Skrivere**.
 - I Windows 7 velger du **Kontrollpanel > Enheter og skrivere**.
 - I Windows Server 2008 R2 velger du **Kontrollpanel > Maskinvare > Enheter og skrivere**.
- 3 Høyreklikk på maskinen.
- 4 I Windows XP/Server 2003/Server 2008/Vista klikker du på **Utskriftsinnstillinger**.
Fra hurtigmenyen i Windows 7 eller Windows Server 2008 R2 velger du **Utskriftsinnstillinger**.



Hvis **Utskriftsinnstillinger** er merket med ►, kan du velge andre skriverdrivere for den valgte skriveren.



Hvis du ønsker å endre innstillingene for hver utskriftsjobb, endrer du dem i **Utskriftsinnstillinger**.

- 5 Endre innstillingene i hver kategori.
- 6 Klikk på **OK**.

Indstilling af maskinen til standardmaskine

- 1 Klikk på **Start**-menyen i Windows.
- 2 I Windows Server 2000 velger du **Innstillinger > Skrivere**.
 - I Windows XP/Server 2003 velger du **Skrivere og telefakser**.
 - I Windows Server 2008/Vista velger du **Kontrollpanel > Maskinvare og lyd > Skrivere**.
 - I Windows 7 velger du **Kontrollpanel > Enheter og skrivere**.
 - I Windows Server 2008 R2 velger du **Kontrollpanel > Maskinvare > Enheter og skrivere**.
- 3 Velg maskinen.
- 4 Høyreklikk på maskinen og velg **Angi som standardskrive**.



For Windows 7 eller Windows Server 2008 R2: Hvis **Angi som standardskrive** er merket med ►, kan du velge andre skriverdrivere for den valgte skriveren.

Bruke avanserte utskriftsfunksjoner



PostScript-skriverdriver: brukes til å skrive ut XPS-format.

- XPS-skriveren kan kun installeres på Windows Vista operativsystem eller nyere.
- Du kan installere XPS-skriverdriveren når du setter inn programvare-CD-en inn i CD-ROM-en. Når du installerer Dell programvare, blir XPS skriverdriver installert automatisk.

Skrive ut til en fil (PRN)

Noen ganger må du lagre utskriftsdataene som en fil.

- 1 Merk av for **Skriv til fil** i **Skriv ut**-vinduet.

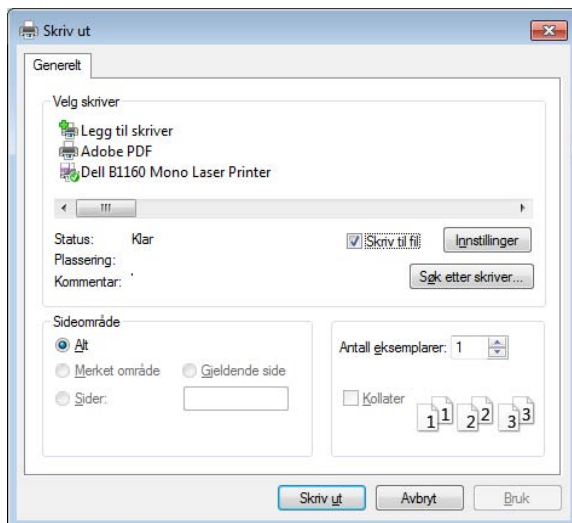

- 2 Klikk på **Skriv ut**.

- 3 Skriv inn målbanen og filnavnet, og klikk på **OK**.

For eksempel **c:\Temp\filnavn**.



Hvis du bare skriver inn filnavnet, lagres filen automatisk i **Mine dokumenter Dokumenter og innstillinger**, eller **Brukere**. Lagringsmappen kan variere, avhengig av operativsystemet eller programmet du bruker.

Forstå funksjoner for spesialutskrift

Du kan bruke avanserte utskriftsfunksjoner når du bruker maskinen.

Hvis du vil bruke funksjonene i skriverdriveren, klikker du på **Egenskaper** eller **Innstillinger** i programmets **Skriv ut**-vindu for å endre utskriftsinnstillingene. Maskinnavnet som vises i vinduet for skriverens egenskaper kan se annerledes ut, og avhenger av hvilken maskin du bruker.

Bruke avanserte utskriftsfunksjoner

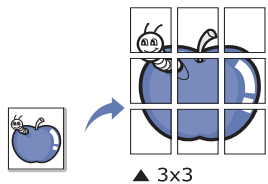
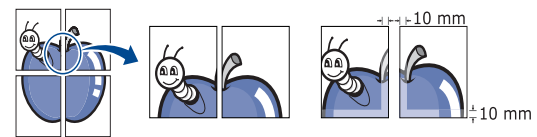

- Enkelte menyer vises kanskje ikke på displayet, avhengig av alternativer eller modeller. I så fall gjelder de ikke for din maskin.
- Velg **Hjelp** eller klikk på knappen  fra skjermbildet eller trykk **F1** på tastaturet og klikk på alternativet du ønsker å vite noe om (se "Bruke hjelp" på side 34).

Element	Beskrivelse
Flere sider per ark 	Du kan velge antall sider, som du vil skrive ut på ett enkelt ark. Hvis du vil skrive ut mer enn én side per ark, forminskes sidene og ordnes i angitt rekkefølge på arket. Du kan skrive ut opptil 16 sider på et ark.
Plakatutskrift 	Du kan skrive ut et dokument på én side på 4 (plakat 2x2), 9 (plakat 3x3) eller 16 (poster 4x4) ark, slik at arkene kan limes sammen til en plakat. Vælg værdien for Plakatoverlappning . Angi Plakatoverlappning i millimeter eller tommer ved å klikke på alternativknappen øverst til høyre i kategorien Grunnleggende . Da blir det enklere å sette sammen arkene etterpå. 

Element

Beskrivelse

Hefteutskrift^a





Skriver ut dokumentet på begge sider av arket, slik at de utskrevne arkene kan brettes i to til et hefte.



Hvis du vil lage et hefte, må du skrive ut på utskriftsmedier med størrelsen Letter, Legal, A4, US Folio eller Oficio.





Alternativet **Hefteutskrift** er ikke tilgjengelig for alle papirstørrelser. Velg tilgjengelig papir **Størrelse** under **Papir** for å se tilgjengelige papirstørrelser.

Hvis du velger en papirstørrelse som ikke er tilgjengelig, kan dette alternativet automatisk bli avbrutt. Velg bare tilgjengelig papir (papir uten merket  eller ).

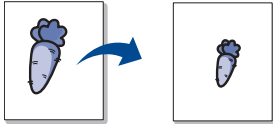

Bruke avanserte utskriftsfunksjoner

Element	Beskrivelse
Dobbeltsidig utskrift (manuell)^a	<p>Skriv ut på begge sider av et ark (manuelt). Før du skriver ut, må du bestemme hvilken retning dokumentet skal skrives ut i.</p> <div style="border: 1px solid gray; padding: 5px;"><ul style="list-style-type: none">• Du kan bruke denne funksjonen med papirstørrelsene Letter, Legal, A4, US Folio og Oficio.• Hvis maskinen ikke har en dupleksenhet, må du fullføre utskriftsjobben manuelt. Maskinen skriver først ut annenhver side av dokumentet. Deretter vises en melding på datamaskinen.• Vi anbefaler at du ikke skriver ut på begge sider av spesielle medier, for eksempel etiketter, konvolutter eller tykt papir. Det kan forårsake papirstopp eller skade maskinen.</div> <ul style="list-style-type: none">• Ingen: Deaktiverer denne funksjonen.• Langside: Denne innstilling er det layout, som normalt anvendes ved indbinding af bøger. <div style="text-align: center;"></div> <ul style="list-style-type: none">• Kortside: Dette alternativet er det vanlige oppsettet for kalendere. <div style="text-align: center;"></div>

Element	Beskrivelse
Papiralternativer	<p>Endrer størrelsen på et dokument til å se ut som om det er større eller mindre på utskriften ved å legge inn en prosentsats for å forstørre eller forminske dokumentet.</p> <div style="text-align: center;"></div>
Vannmerke	<p>Med vannmerkefunksjonen kan du skrive ut tekst oppå et eksisterende dokument. Du kan for eksempel legge på store, grå bokstaver med teksten “DRAFT” eller “CONFIDENTIAL” skrevet diagonalt over første side eller på alle sidene i dokumentet.</p> <div style="text-align: center;"></div>
Vannmerke (Skape et vannmerke)	<ul style="list-style-type: none">a Hvis du vil endre utskriftsinnstillingene fra programmet, gjør du dette i Utskriftsinnstillinger.b Klikk på kategorien Avansert, og velg Rediger på rullegardinlisten Vannmerke. Vinduet Rediger vannmerker vises.c Skriv inn vannmerketeksten i Vannmerkemelding-boksen. Du kan taste inn opp til 256 tegn. Teksten vises i forhåndsvisningsvinduet.

Bruke avanserte utskriftsfunksjoner

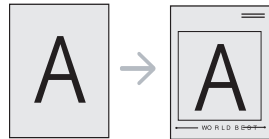
Element	Beskrivelse
Vannmerke (Rediger et vannmerke)	<p>a Hvis du vil endre utskriftsinnstillingene fra programmet, gjør du dette i Utskriftsinnstillinger.</p> <p>b Klikk på kategorien Avansert, og velg Rediger på rullegardinlisten Vannmerke. Vinduet Rediger vannmerker vises.</p> <p>c Velg ønsket vannmerke fra Aktuelle vannmerker-listen, og endre vannmerketeksten eller andre alternativer.</p> <p>d Klikk på Oppdater for å lagre endringene.</p> <p>e Klikk på OK eller Skriv ut helt til Skriv ut-vinduet lukkes.</p>
Vannmerke (Slett et vannmerke)	<p>a Hvis du vil endre utskriftsinnstillingene fra programmet, gjør du dette i Utskriftsinnstillinger.</p> <p>b Klikk på kategorien Avansert, og velg Rediger på rullegardinlisten Vannmerke. Vinduet Rediger vannmerker vises.</p> <p>c Velg ønsket vannmerke fra listen Aktuelle vannmerker, og klikk på Slett.</p> <p>d Klikk på OK eller Skriv ut helt til Skriv ut-vinduet lukkes.</p>

Element	Beskrivelse
Overlegg^a 	<p>Dette alternativet er kun tilgjengelig når du bruker SPL-skriverdriveren (se "Programvare" på side 6)..</p> <p>Et overlegg er tekst og/eller bilder som er lagret på datamaskinens harddisk i et spesielt filformat som kan skrives ut på et dokument. Overlegg brukes ofte i stedet for brevhodepapir. I stedet for at bruke fortrykt brevpapir kan du opprette et overlay, der inneholder præcis de samme opplysninger som dit brevpapir. Når du skal skrive ut et brev med firmaets brevhode, trenger du ikke legge inn fortrykt papir med brevhode. Du skriver bare brevhodet ved bruk av overlegg på dokumentet.</p> <p>Hvis du vil bruke et sideoverlegg, må du opprette et nytt overlegg som inneholder logo eller bilde.</p> <div data-bbox="1473 922 2197 1278"><p> • Størrelsen på overleggsdokumentet må være den samme som for dokumentet det skal skrives ut sammen med. Overlegget må ikke inneholde vannmerke.</p><p>• Oppløsningen til overleggsdokumentet må være lik oppløsningen til dokumentet som overlegget skal skrives ut sammen med.</p></div>

Bruke avanserte utskriftsfunksjoner

Element	Beskrivelse
Overlegg (Opprette en ny side med overlegg)	<p>a Hvis du vil lagre dokumentet som et overlegg, gjør du dette i Utskriftsinnstillinger.</p> <p>b Klikk på kategorien Avansert og velg Rediger på rullegardinlisten Tekst. Vinduet Rediger overlegg vises.</p> <p>c Klikk på Opprett i vinduet Rediger overlegg.</p> <p>d I vinduet Lagre som skriver du et navn på opp til åtte tegn i boksen Jobbnavn. Velg om nødvendig målbane (standardbanen er C:\Formover).</p> <p>e Klikk på Lagre. Navnet vises i Overleggliste.</p> <p>f Klikk på OK eller Skriv ut helt til Skriv ut-vinduet lukkes.</p> <p>Filen skrives ikke ut. Den lagres i stedet på datamaskinens harddisk.</p>

Element	Beskrivelse
Overlegg (Bruk av sideoverlegg)	<p>a Klikk på kategorien Avansert.</p> <p>b Marker det ønskede overlegget på nedtrekkslisten Tekst.</p> <p>c Hvis den ønskede overlayfil ikke vises på rullegardinlisten Tekst, kan du velge Rediger... på listen og klikke på Last. Velg ønsket overleggsfil. Hvis overleggfilen du vil bruke, er lagret på et eksternt medium, kan du også laste inn filen fra Åpne-vinduet. Når du har valgt filen, klikker du på Åpne. Filen vises i Overleggliste-boksen, og er klar til å skrives ut. Velg overlegget fra Overleggliste-boksen.</p> <p>d Marker om nødvendig avkrysningsfeltet Bekreft sideoverlegg ved utskrift. Hvis boksen er krysset av, vises det en melding som ber deg bekrefte at du ønsker å skrive ut et overlegg sammen med dokumentet hver gang du sender et dokument til utskrift. Hvis denne boksen er tom og du har valgt et overlegg, blir overlegget automatisk skrevet ut sammen med dokumentet.</p> <p>e Klikk på OK eller Skriv ut helt til Skriv ut-vinduet lukkes.</p>

Bruke avanserte utskriftsfunksjoner

Element	Beskrivelse
Overlegg (Slett et sideoverlegg)	<p>a Klikk på Avansert-kategorien i Printing Preferences-vinduet.</p> <p>b Velg Rediger i rullegardinlisten Tekst.</p> <p>c Velg ønsket overlegg fra Overleggliste-boksen.</p> <p>d Klikk på Slett.</p> <p>e Klikk på Ja i bekreftelsesvinduet som åpnes.</p> <p>f Klikk på OK eller Skriv ut helt til Skriv ut-vinduet lukkes. Du kan slette sideoverlegg som du ikke lenger har bruk for.</p>

a. Dette alternativet ikke tilgjengelig når du bruker XPS-driver.

Skrive ut i Macintosh



Det kan hende at enkelte funksjoner ikke er tilgjengelige, avhengig av modell og alternativer. Det betyr at funksjonen ikke støttes.

Skriv ut et dokument

Når du skriver ut fra en Macintosh-maskin, må du kontrollere innstillingen for skriverdriveren i programmet du bruker. Slik skriver du ut fra en Macintosh-maskin:

- 1 Åpne dokumentet for å skrive det ut.
- 2 Åpne **File**-menyen, og klikk på **Page Setup (Document Setup)** i noen programmer).
- 3 Velg papirstørrelse, papirretning, skalering og andre alternativer, og kontroller at din maskin er valgt. Klikk på **OK**.
- 4 Åpne **File**-menyen, og klikk på **Print**.
- 5 Velg antall eksemplarer, og angi hvilke sider som skal skrives ut.
- 6 Klikk på **Print**.

Endre skriverinnstillinger

Du kan bruke avanserte utskriftsfunksjoner når du bruker maskinen.

Åpne et program, og velg **Print** i menyen **File**. Maskinnavnet som vises i vinduet for skrivereregenskaper kan se annerledes ut, og avhenger av hvilken maskin du bruker. Bortsett fra navnet er sammensetningen av egenskapsvinduet den samme.

Udskrivning flere sider på ett ark

Du kan skrive ut mer enn én side på ett ark. Denne funksjonen gir deg mulighet til en kostnadseffektiv måte for utskrift av utkast.

- 1 Åpne et program, og velg **Print** på **File**-menyen.
- 2 Velg **Layout** fra nedtrekkslisten i **Orientation**. Fra **Pages per Sheet**-nedtrekkslisten velger du hvor mange sider som du vil skrive ut på ett enkelt ark.
- 3 Velg de andre alternativene som skal brukes.
- 4 Klikk på **Print**.
Maskinen skriver ut valgt antall sider for utskrift på ett ark.

Skrive ut i Macintosh

Bruke hjelp

Klikk på spørsmålsteget i nederst i venstre hjørne, og klikk på emnet du ønsker å vite mer om. Et sprettoppvindu-vindu åpnes med informasjon med informasjon fra driveren for gjeldende funksjon.

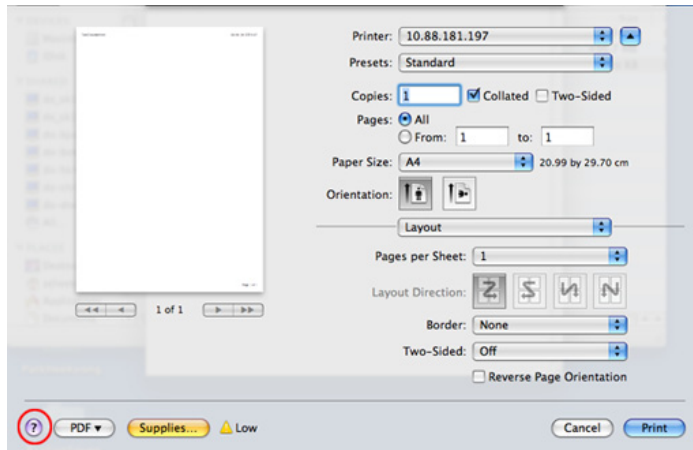

Linux-utskrift



Det kan hende at enkelte funksjoner ikke er tilgjengelige, avhengig av modell og alternativer. Det betyr at funksjonen ikke støttes.

Udskrivning fra programmer

Der er en lang række Linux-programmer, som du kan udskrive fra med CUPS (Common UNIX Printing System). Du kan skrive ut på maskinen fra et hvilken som helst slikt program.

- 1 Åpne et program og velg **Print** på **File**-menyen.
- 2 Velg **Print** direkte ved hjelp av lpr.
- 3 I LPR GUI-vinduet velger du maskinens modellnavn i skriverlisten og klikker på **Properties**.

4 Rediger egenskapene for utskriftsjobbet med de følgende fire faner øverst i vinduet.

- **General:** Endrer papirstørrelsen, papirtypen og utskriftsretning. Det vil aktivere dupleksfunksjonen, legge til start- og sluttbannere og endre antall sider per ark.



Det kan hende at dobbeltsidig utskrift ikke er tilgjengelig avhengig av modell. Alternativt kan du bruke lpr utskriftssystem eller andre applikasjoner for dobbeltsidig utskrift.

- **Text:** Her kan du angi sidemarger og tekstalternativer, for eksempel avstand eller spalter.
- **Graphics:** Bruk dette alternativet til å angi bildealternativer til bruk ved utskrift av bildefiler, for eksempel fargealternativer, bildestørrelse eller bildeplassering.
- **Advanced:** Stiller inn utskriftsoppløsning, papirkilde og utskuff.

5 Klikk på **Apply** for at anvende endringene og lukke vinduet **Properties**.

6 Klikk på **OK** i vinduet **LPR GUI** for at starte udskrivningen.

7 Utskriftsvinduet åpnes, og du kan følge med på statusen til utskriftsjobben.

Klikk på **Cancel** for å avbryte utskriftsjobben.

Udskrivning af filer

Du kan skrive ut mange forskjellige typer filer på maskinen ved hjelp av standard CUPS, direkte fra kommandolinjegrensesnittet. Funksjonen CUPS lpr lar deg gjøre det, men driverpakken erstatter standard lpr-verktøyet med et mye mer brukervennlig LPR GUI-program.

Slik skriver du ut en dokumentfil:

- 1 Skriv inn lpr <filnavn> på kommandolinjen i Linux shell, og trykk Enter. **LPR GUI**-vinduet åpnes.

Hvis du bare skriver lpr og trykker på **Enter**, vil **Select file(s) to print**-vinduet vises først. Velg filene du vil skrive ut, og klikk på **Open**.

- 2 I vinduet **LPR GUI** skal du markere din printer på listen og ændre egenskaber for udskriftsjob.
- 3 Klikk på **OK** for at starte udskrivningen.

Konfiguration af printeregenskaber

Ved hjelp av **Printer Properties**-vinduet i **Printers configuration** kan du endre de ulike egenskapene for maskinen når den fungerer som skriver.

- 1 Åpne **Unified Driver Configurator**.
Bytt om nødvendig til **Printers configuration**.
- 2 Marker din maskine på listen over tilgjengelige printere, og klikk på **Properties**.
- 3 Vinduet **Printer Properties** åpnes.
Følgende fem kategorier vises øverst i vinduet:
 - **General:** Her kan du endre skriverens plassering og navn. Navnet som er angitt i denne kategorien, vises i skriverlisten i **Printers configuration**.
 - **Connection:** Her kan du vise eller velge en annen port. Hvis du under bruk endrer maskinporten fra USB til parallell, eller omvendt, må du konfigurere maskinporten på nytt i denne kategorien.
 - **Driver:** Her kan du vise eller velge en annen skriverdriver. Hvis du klikker på **Options**, kan du angive standardindstillinger for enheden.
 - **Jobs:** Viser listen over utskriftsjobber. Klikk på **Cancel job** for at annullere det valgte job, og marker afkrydsningsfeltet **Show completed jobs** for at se tidligere job på joblisten.
 - **Classes:** Viser klassen som maskinen er i. Klikk **Add to Class** for å legge maskinen til en spesifikk klasse, eller klikk **Remove from Class** for å fjerne den fra klassen.
- 4 Klikk på **OK** for at anvende endringene og lukke vinduet **Printer Properties**.



4. Nyttig vedlikeholdsverktøy

I dette kapittelet finner du informasjon om hvordan du kan bruke administrasjonsverktøy for å utnytte maskinen fullt ut.

- Slik bruker du verktøy for fastvareoppdatering 124
- Slik bruker du bestillingsverktøy for Dell forbruksvarer 125
- Slik bruker du Embedded Web Service (gjelder kun B1160w) 126
- Slik bruker du Dell Printer Manager 128
- Slik bruker du Dell-skriverstatus 131
- Slik bruker du Linux Unified Driver Configurator 133

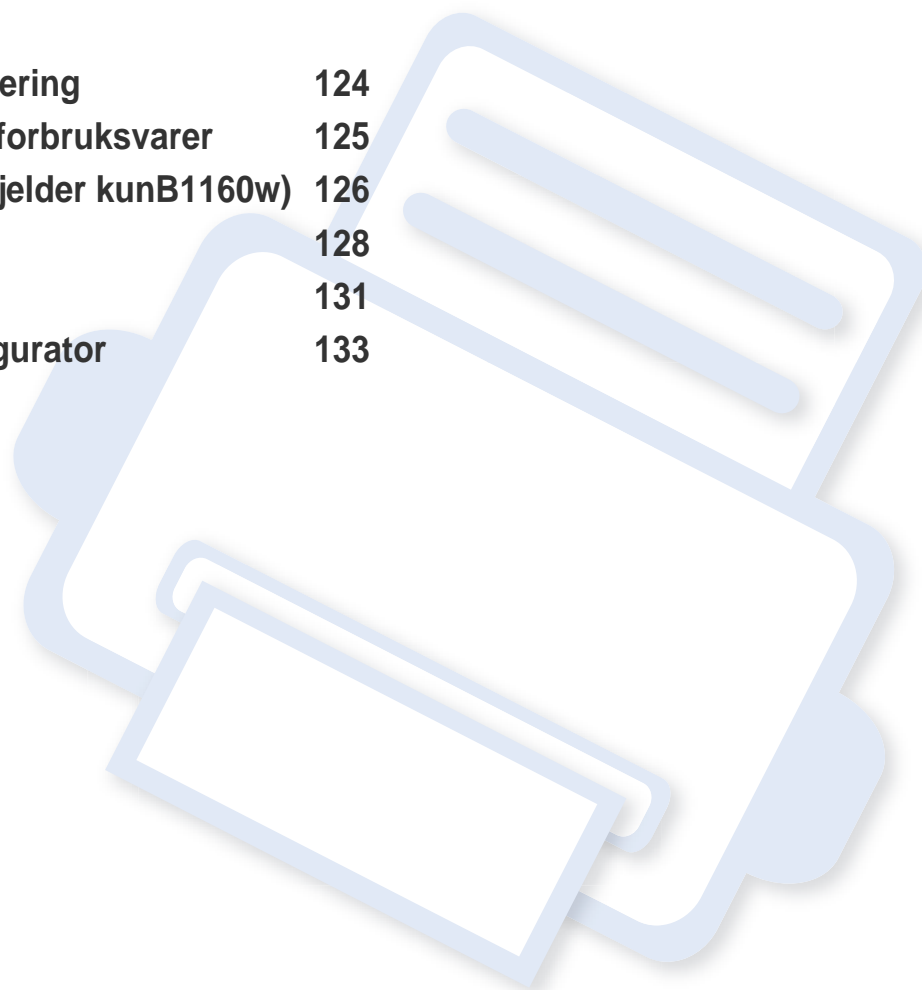

Slik bruker du verktøy for fastvareoppdatering

Verktøy for fastvareoppdatering lar deg vedlikeholde maskinen ved oppgradering av fastvare.



Tilgjengelig kun for brukere av Windows operativsystem.

- 1 Fra **Start**-menyen velger du **Programmer** eller **Alle programmer** > **Dell** > **Dell Printers** > **skriverens drivernavn** > **Verktøy for fastvareoppdatering**.
- 2 Last ned nyeste fastvare. Klikk <http://www.support.dell.com>.

- 3 Klikk på **USB Tilkoblet skriver** eller **Nettverk Tilkoblet skriver** (kun for B1160w) hvis skriveren er tilkoblet med en USB-kabel.

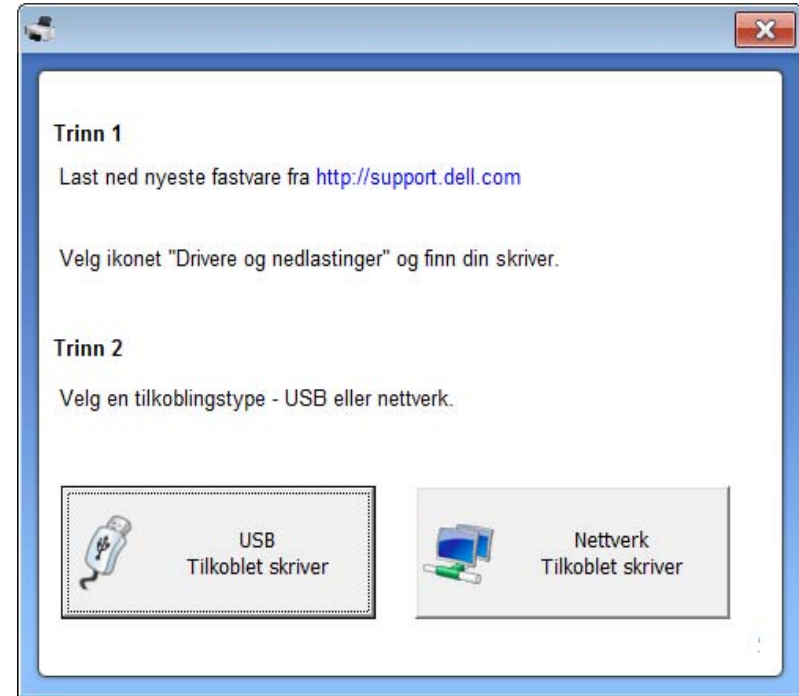

- 4 Klikk **Bla gjennom** og velg filen med nedlastet fastvare.
- 5 Klikk **Oppdater fastvare**.

Slik bruker du bestillingsverktøy for Dell forbruksvarer

Slik etterbestiller du toner og rekvisita fra Dell:



Tilgjengelig kun for brukere av Windows og Macintosh operativsystemer.

- 1 Dobbeltklikk på ikonet **Bestillingsverktøy for Dell-forbruksvarer** på skrivebordet.



ELLER

Fra **Start**-menyen velger du **Programmer** eller **Alle programmer** > **Dell** > **Dell Printers** > skriverens drivernavn > **Bestillingsverktøy for Dell-forbruksvarer**.



For Macintosh

Åpne mappen **Applications** > **Dell** > **Dell Supplies Ordering Utility**.

- 2 Skjermbildet **Bestillingsverktøy for Dell-forbruksvarer** vises.



Slik bruker du Embedded Web Service (gjelder kun B1160w)



- Internett Explorer 6.0 eller høyere er minimumskravet for Embedded Web Service.
- Embedded Web Service Forklaringer i denne brukerhåndboken kan være forskjellige fra din maskin, avhengig av tilleggsutstyr eller modell.
- Kun nettverksmodeller.

Slik bruker du Embedded Web Service

- 1 Start en nettleser (f.eks. Internett Explorer) fra Windows. Skriv inn maskinens IP-adresse (http://xxx.xxx.xxx.xxx) i adressefeltet, trykk Enter eller klikk på **Start**.
- 2 Maskinens innebygde webområde åpnes.

Logg på Embedded Web Service

Før du konfigurerer alternativer i Embedded Web Service, må du logge deg inn som administrator. Du kan fortsatt bruke Embedded Web Service uten å logge inn, men du vil ikke ha tilgang til kategoriene **Settings** og **Security**.

- 1 Klikk **Login** øverst til høyre på nettstedet Embedded Web Service.
- 2 Skriv inn **ID** og **Password**, og klikk deretter på **Login**.
 - **ID: admin**
 - **Password: dell00000**

Oversikt over Embedded Web Service



Information

Settings

Security

Maintenance



Noen kategorier kan være nedtonet avhengig av hvilken modell du har.

Information-kategorien

Denne kategorien inneholder generell informasjon om maskinen. Du kan sjekke ting, for eksempel hvor mye toner du har igjen. Du kan også skrive ut rapporter, som for eksempel feilrapporter.

- **Active Alerts:** Viser advarsler og disses alvorlighetsgrad.
- **Supplies:** Viser hvor mange sider som er skrevet ut og mengde toner som er igjen i kassetten.
- **Usage Counters:** Viser forbruket (telleverket) etter utskriftstyper: ensidig, tosidig.

Slik bruker du Embedded Web Service (gjelder kun B1160w)

- **Current Settings:** Viser maskinens og nettverkets informasjon.
- **Print information:** Skriver rapporter som systemrelaterte rapporter og fontrapporter.

Settings-kategorien

I denne kategorien kan du stille inn alternativene som er tilgjengelige for maskinen og nettverket. Du må logge deg inn som administrator for å se på denne kategorien.

- Kategorien **Machine Settings:** Innstiller alternativer støttet av din maskin.
- Kategorien **Network Settings:** Viser alternativer for nettverksmiljøet. Innstiller alternativer som TCP/IP og nettverksprotokoller.

Security-kategorien

I denne kategorien kan du stille inn sikkerhetsinformasjonen til systemet og nettverket. Du må logge deg inn som administrator for å se på denne kategorien.

- **System Security:** Innstiller systemadministrators informasjon, og aktiverer eller deaktiverer maskinfunksjoner.
- **Network Security:** IPv4/IPv6 filtrering.

Maintenance-kategorien

I denne kategorien kan du vedlikeholde maskinen ved å oppgradere fastvare og angi kontaktinformasjon for sending av e-post. Du kan også koble til nettstedet Dell eller laste ned drivere ved å velge menyen **Link**.

- **Firmware Upgrade:** Oppgrader maskinens fastvare.
- **Contact Information:** Viser kontaktinformasjon.
- **Link:** Viser lenker til nyttige sider hvor du kan laste ned eller få informasjon.

Slik bruker du Dell Printer Manager

Dell Printer Manager er en applikasjon som kombinerer Dells maskininnstillinger i én lokasjon. Dell Printer Manager kombinerer enhetsinnstillinger så vel som utskrivsmiljø, innstillinger/handlinger og oppstart. Alle disse funksjonene sørger for en gateway for enkel bruk av din Dell-maskin. Dell Printer Manager sørger for to forskjellige brukergrensesnitt for brukeren å velge mellom: Grunnleggende brukergrensesnitt og avansert brukergrensesnitt. Veksling mellom de to grensesnittene er enkelt: du klikker bare på knappen .



- Tilgjengelig kun for brukere av Windows og Macintosh operativsystemer.
- For Windows er Internet Explorer 6.0 eller nyere minimumskrav for Dell Printer Manager.

Bli kjent med Dell Printer Manager

Slik åpner du programmet:

For Windows

Velg **Start > Programmer** eller **Alle programmer > Dell > Dell Printers > Dell Printer Manager > Dell Printer Manager**.

For Macintosh

Åpne mappen **Applications > Dell > Dell Printer Manager**

Grensesnittet Dell Printer Manager omfattes av flere grunnleggende seksjoner som beskrevet i følgende tabell:





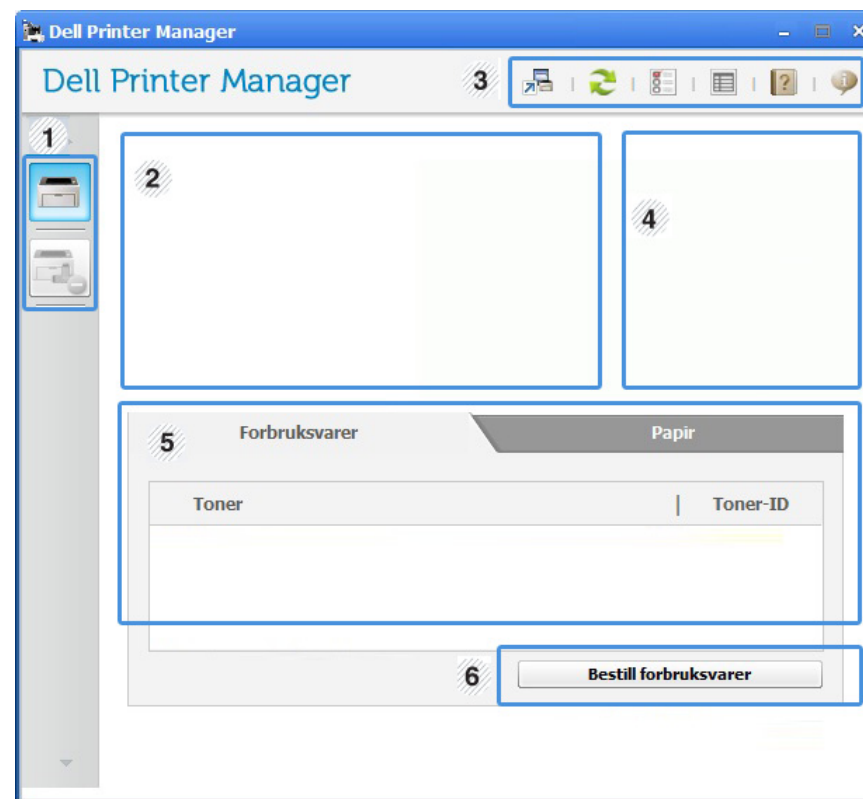

Skjermdumpene kan variere avhengig av operativsystemet du bruker.



1	Skriverliste	Skriverlisten viser den installerte skriverens ikon på datamaskinen.
---	---------------------	--

Slik bruker du Dell Printer Manager

2	Skriverinformasjon	Dette området gir deg generell informasjon om maskinen. Du kan sjekke informasjon, slik som maskinens modellnavn, IP-adresse (eller portnavn) og maskinstatus.  Knappen Brukerhåndbok: Vis brukerhåndbok.
3	Applikasjonsinformasjon	Inneholder lenker for hvordan endre avanserte innstillinger, preferanser, hjelp og om.   Knappen brukes til å endre brukergrensesnittet til innstillinger for avansert brukergrensesnitt.
4	Hurtiglenker	Viser Hurtigkoblinger for maskinspesifikke funksjoner. Dette avsnittet inneholder også lenker til applikasjoner i avanserte innstillinger.  Hvis du kobler maskinen til et nettverk, vil ikonet Embedded Web Service aktiveres.
5	Innholdsområde	Viser informasjon om valgt maskin, resterende toner og papir. Informasjonen varierer avhengig av valgt maskin. Noen maskiner har ikke denne funksjonen.

6	Bestill forbruksvarer	Klikk på knappen Bestill i vinduet for bestilling av rekvisita. Du kan bestille reservetoner-kasset(er) elektronisk.
---	------------------------------	---



Klikk på knappen **Hjelp** (?) i øverste høyre hjørne av vinduet, og klikk på et alternativ du vil vite mer om.

Oversikt over avanserte innstillinger for brukergrensesnitt

Avansert brukergrensesnitt er ment å brukes av personen som er ansvarlig for administrering av nettverket og maskinen.

Enhetsinnstillinger

Du kan konfigurere flere maskininnstillinger slik som maskinoppsett, papir, layout, emulering og utskriftsinformasjon.

Slik bruker du Dell Printer Manager

Varselinnstillinger (kun Windows)

Denne menyen har innstillinger relatert til feilvarsling.

- **Skrivervarsel:** Sørger for innstillinger relatert til når varsler mottas.
- **E-postvarsling:** Gir alternativer relatert til å motta varsler via e-post.
- **Varselhistorikk:** Viser historikken for enheten og tonerrelaterte varsler.

Slik bruker du Dell-skriverstatus

Dell-skriverstatus viser status for skriveren som er tilkoblet til det lokale nettverket. Skriveren er klar, Skriveren er offline, Sjekk skriver for feil, tonernivå og varsel om lite toner vil vises for skriveren.



- Tilgjengelig kun for brukere av Windows operativsystem.
- Vinduet Dell-skriverstatus og innholdet som vises i denne brukerhåndboken, kan variere noe, alt etter hvilken maskin eller hvilket operativsystem som brukes.
- Kontroller operativsystemet(ene) som er kompatible med maskinen (Se "Systemkrav" på side 62).

Oversikt over Dell-skriverstatus

Hvis det oppstår en feil under utskrift, kan du kontrollere feilen fra Dell-skriverstatus. Dell-skriverstatus installeres automatisk når du installerer maskinprogramvaren.

For Windows

Fra **Start**-menyen velger du **Programmer** eller **Alle programmer** > **Dell** > **Dell Printers** > **skriverens drivernavn** > **Dell-skriverstatus**.

Du kan også starte Dell-skriverstatus manuelt. Gå til **Utskriftsinnstillinger**, klikk på knappen **Grunnleggende** > **Skriverstatus**.

Disse ikonene vises i Windows oppgavelinje:

Ikon	Middels	Beskrivelse
	Normal	Maskinen er ikke klarmodus og registrerer ikke feil eller advarsler.
	Advarsel	Maskinen er i en status hvor feil kan oppstå i fremtiden. For eksempel, den kan være i status for lite toner, som kan føre til status tomt for toner.
	Feil	Maskinen har minst én feil.



1	Tonernivå	Du kan vise hvor mye toner som er igjen i hver tonerkassett. Maskinen og antall tonerkassetter som vises i vinduet ovenfor, kan variere avhengig av hvilken maskin som brukes. Noen maskiner har ikke denne funksjonen.
---	------------------	---

Slik bruker du Dell-skriverstatus

2	Alternativ	Du kan stille inn varsler relatert til utskriftsjobber.
3	Bestill forbruksvarer	Du kan bestille reservetonerkassett(er) elektronisk.
4	Brukerhåndbok	Du kan se Brukerhåndbok online.
5	Lukk	Lukk vinduet.

Slik endrer du programinnstillinger for Dell-skriverstatus

Høyreklikk på ikonet Dell-skriverstatus og velg **Alternativ**. Velg ønskede innstillingene i **Alternativ**-vinduet.

Slik bruker du Linux Unified Driver Configurator

Unified Driver Configurator er et verktøy som hovedsakelig er ment til konfigurering av maskinenheter. Du må installere Unified Linux-driveren for å kunne bruke Unified Driver Configurator (se "Installasjon for Linux" på side 75).

Når driveren er installert på Linux-systemet, blir ikonet for Unified Driver Configurator automatisk opprettet på skrivebordet.

Slik åpner du Unified Driver Configurator

- 1 Dobbeltklikk på **Unified Driver Configurator** på skrivebordet. Du kan også klikke på menyikonet **Startup** og velge **Dell Unified Driver > Unified Driver Configurator**.
- 2 Trykk på hver av knappene til venstre for å bytte til det tilhørende konfigurasjonsvinduet.

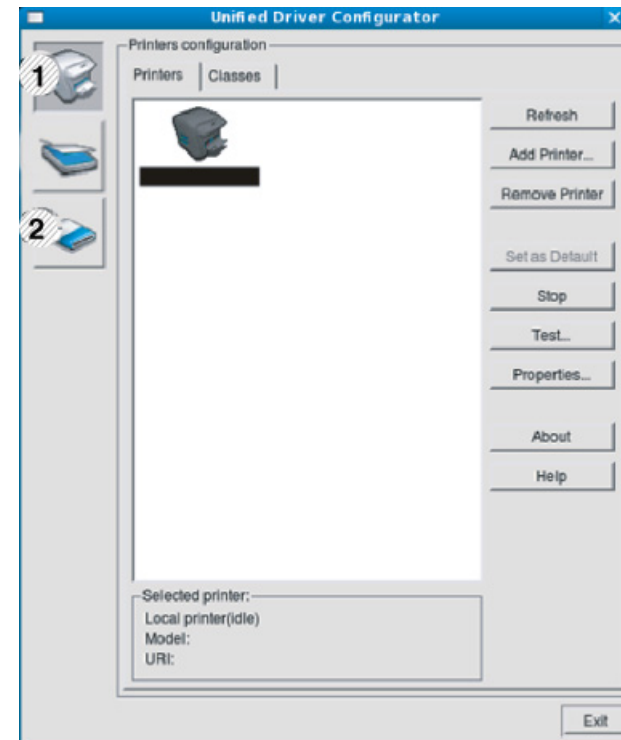

- 1 Printer Configuration
- 2 Port Configuration

Slik bruker du Linux Unified Driver Configurator



Klikk på **Help** for å bruke den elektroniske hjelpen.

- 3 Når du har endret konfigurasjonene, klikker du på **Exit** for å lukke **Unified Driver Configurator**.

Skriverkonfigurasjon

Printers configuration har to kategorier: **Printers** og **Classes**.

Kategorien Printers

Du kan se det gjeldende systemets skriverkonfigurasjon ved å klikke på maskinikonet til venstre i **Unified Driver Configurator**-vinduet.

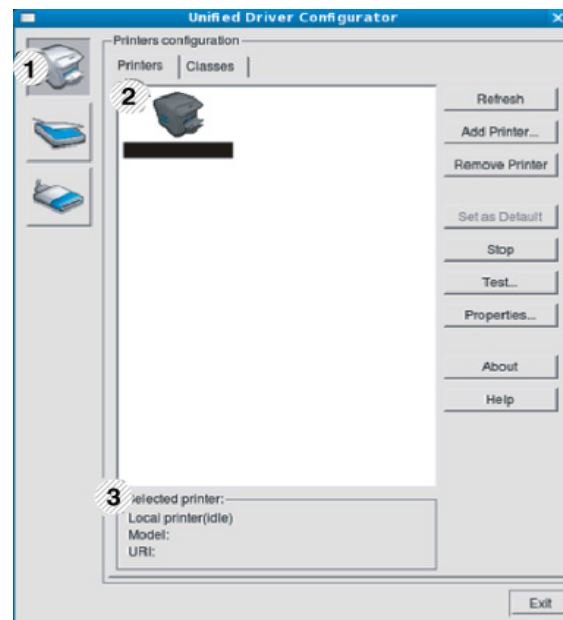

- | | |
|---|--|
| 1 | Bytter til Printers configuration . |
| 2 | Viser alle installerte maskiner. |
| 3 | Viser maskinens status, modellnavn og URI. |

Kontrollknappene for utskrift er som følger:

- **Refresh:** Oppdaterer listen over tilgjengelige maskiner.
- **Add Printer:** Brukes til å legge til en ny maskin.

Slik bruker du Linux Unified Driver Configurator

- **Remove Printer:** Fjerner den valgte maskinen.
- **Set as Default:** Definerer den valgte maskinen som standardskriver.
- **Stop/Start:** Stopper/starter maskinen.
- **Test:** Brukes til å skrive ut en testside, slik at du kan kontrollere om maskinen fungerer som den skal.
- **Properties:** Lar deg vise og endre skrivereregenskaper.

1	Viser alle maskinklassene.
2	Viser statusen til klassen og antall maskiner i klassen.

- **Refresh:** Oppdaterer klasselisten.
- **Add Class:** Brukes for å legge til en ny maskinklasse.
- **Remove Class:** Fjerner den valgte maskinklassen.

Kategorien Classes

Kategorien Classes viser en liste over tilgjengelige maskinklasser.

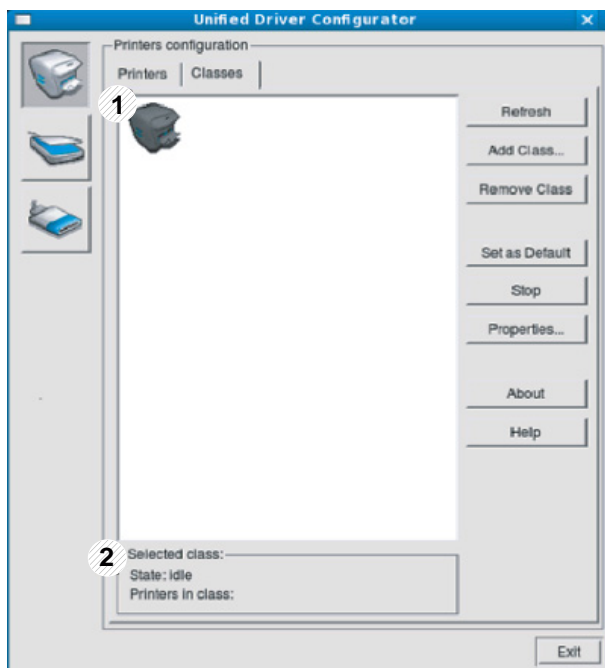

Slik bruker du Linux Unified Driver Configurator

Ports configuration

I dette vinduet kan du vise listen over tilgjengelige porter, kontrollere statusen for hver port og friggi en port som blir værende i opptatt tilstand når eieren av en eller annen grunn har avsluttet jobben.

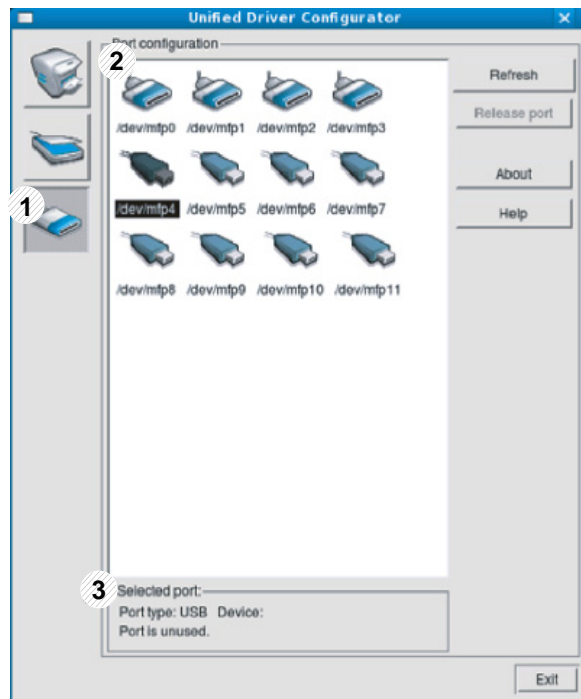

1	Bytter til Ports configuration .
2	Viser samtlige tilgjengelige porter.
3	Viser porttypen, enheten som er koblet til porten, og statusen.

- **Refresh:** Oppdaterer listen over tilgjengelige porter.
- **Release port:** Frigir den valgte porten.



5. Feilsøking

Dette kapitlet inneholder nyttig informasjon om hva du skal gjøre hvis det oppstår en feil.

- **Papirmatingsproblemer** 138
- **Tilkoblingsproblemer med strøm og kabler** 139
- **Utskriftsproblemer** 140
- **Problemer med utskriftskvalitet** 144
- **Problemer med operativsystemet** 152



Om feil oppstår under trådløs installasjon og innstillinger, se avsnittet om feilsøking i kapitlet om trådløs innstilling (se "Feilsøking for trådløst nettverk" på side 105).

Papirmatingsproblemer

Tilstand	Foreslåtte løsninger
Det oppstår papirstopp under utskrift.	Fjern det fastkjørte papiret.
Arkene kleber seg sammen.	<ul style="list-style-type: none">• Kontroller skuffens maksimale papirkapasitet.• Kontroller at du bruker riktig papirtype.• Ta papiret ut av papirskuffen, og bøy eller luft papiret.• Fuktige omgivelser kan føre til at enkelte typer papir kleber seg sammen.
Flere ark setter seg fast om gangen.	Skuffen inneholde kanskje ulike papirtyper. Legg bare i papir av samme type, størrelse og vekt.
Papiret mates ikke inn i maskinen.	<ul style="list-style-type: none">• Fjern eventuelle hindringer inne i maskinen.• Papiret er ikke lagt i riktig. Fjern papiret fra skuffen og legg det i riktig.• Det er for mye papir i skuffen. Fjern noe av papiret fra skuffen.• Papiret er for tykt. Bruk bare papir som er i henhold til spesifikasjonene for maskinen.
Det oppstår stadig papirstopp.	<ul style="list-style-type: none">• Det er for mye papir i skuffen. Fjern noe av papiret fra skuffen. Bruk den manuelle materen for utskrift på spesialmateriale.• Du bruker feil papirtype. Bruk bare papir som er i henhold til spesifikasjonene for maskinen.• Det kan være rusk inne i maskinen. Åpne toppdekslet og fjern rusket.
Konvolutter mates skjevt eller mates feil på annen måte.	Kontroller at papirførerene ligger inntil begge sidene av konvoluttene.

Tilkoblingsproblemer med strøm og kabler

Tilstand	Foreslåtte løsninger
Maskinen får ikke strøm, eller kablen mellom datamaskinen og maskinen er ikke riktig tilkoblet.	<ul style="list-style-type: none">• Koble maskinen til strømforsyningen først og trykk på  strømbryteren på kontrollpanelet.• Koble fra maskinkablen, og koble den til igjen.

Utskriftsproblemer

Tilstand	Mulig årsak	Foreslåtte løsninger
Maskinen skriver ikke ut.	Maskinen får ikke strøm.	Koble maskinen til strømforsyningen først og trykk på  strømbryteren på kontrollpanelet.
	Maskinen er ikke valgt som standardmaskin.	Velg maskinen som standardmaskin i Windows.
	Kontroller følgende på maskinen: <ul style="list-style-type: none">• Toppdekselet er ikke lukket. Lukk toppdekselet.• Det har oppstått papirstopp. Fjern papirstoppen (se "Fjerne papirstopp" på side 51).• Det er ikke papir i skuffen. Legg i papir (se "Legg papir i papirskuffen" på side 25).• Tonerkassetten er ikke satt inn. Sett inn tonerkassetten (se "Skifte tonerkasset" på side 41).• Sørg for at beskyttelsesdekselet og arkene fjernes fra tonerkassetten (se "Skifte tonerkasset" på side 41). Hvis det oppstår en feil i systemet, må du ta kontakt med en servicerepresentant.	
	Kabelen mellom datamaskinen og maskinen er ikke riktig tilkoblet.	Koble fra maskinkabelen, og koble den til igjen (se "Sett bakfra" på side 15).
	Kabelen mellom datamaskinen og maskinen er defekt.	Hvis det er mulig, kan du koble kabelen til en annen datamaskin (som fungerer riktig) og skrive ut jobben. Du kan også prøve en annen maskinkabel.
	Portinnstillingen er feil.	Åpne skriverinnstillingene i Windows og kontroller at utskriftsjobben er sendt til riktig port. Hvis datamaskinen har flere porter, må du kontrollere at maskinen er koblet til den riktige porten.
	Maskinen kan være feil konfigurert.	Kontroller at alle utskriftsinnstillingene i Utskriftsinnstillinger er riktige.

Utskriftsproblemer

Tilstand	Mulig årsak	Foreslåtte løsninger
Maskinen skriver ikke ut.	Skriverdriveren kan være feil installert.	Avinstaller og installer maskinens driver på nytt.
	Maskinen fungerer ikke som den skal.	Kontroller meldingen i displayet på kontrollpanelet for å se om maskinen rapporterer en systemfeil. Ring etter service.
	Dokumentet er så stort at det ikke er plass til utskriftsjobben på datamaskinens harddisk.	Frigjør plass på harddisken, og skriv dokumentet ut på nytt.
	Utskuffen er full.	Når papiret er fjernet fra utskuffen, fortsetter utskriften.
Maskinen velger utskriftsmedier fra feil papirkilde.	Papiralternativet, som ble valgt i Utskriftsinnstillinger , kan være feil.	I mange programmer velger du papirkilden i kategorien Papir i Utskriftsinnstillinger (se "Åpne utskriftsinnstillinger" på side 33). Velg riktig papirkilde. Se hjelpen til skriverdriveren (se "Bruke hjelp" på side 34).
Utskriftsjobben tar svært lang tid.	Jobben kan være svært kompleks.	Gjør siden mindre kompleks, eller prøv å justere innstillingene for utskriftskvaliteten.
Halvparten av siden er tom.	Innstillingen for papirretning kan være feil.	Endre papirretningen i programmet du bruker (se "Åpne utskriftsinnstillinger" på side 33). Se hjelpen til skriverdriveren (se "Bruke hjelp" på side 34).
	Papirstørrelsen og innstillingene for papirstørrelse stemmer ikke overens.	Kontroller at papirstørrelsen i skriverdriverinnstillingene samsvarer med papiret i skuffen. Du kan også undersøke om papirstørrelsen i skriverdriverinnstillingene stemmer overens med papiret som er valgt i programvareinnstillingene (se "Åpne utskriftsinnstillinger" på side 33).

Utskriftsproblemer

Tilstand	Mulig årsak	Foreslåtte løsninger
Maskinen skriver ut, men teksten er feil, fordreid eller ufullstendig.	Maskinkabelen er løs eller defekt.	Koble fra maskinkabelen og koble den til på nytt. Prøv å skrive ut en utskriftsjobb som du allerede har fått skrevet ut. Dersom det er mulig, kan du koble kabelen og maskinen til en annen datamaskin som du vet virker, og deretter forsøke å skrive ut en jobb. Hvis dette ikke fungerer, kan du prøve en annen maskinkabel.
	Feil skriverdriver er valgt.	Kontroller at maskinen er valgt på programmets meny for skrivervalg.
	Programmet fungerer ikke.	Prøv å skrive ut en jobb fra et annet program.
	Operativsystemet fungerer ikke.	Avslutt Windows og start datamaskinen på nytt. Slå av maskinen og start den på nytt.
Sider skrives ut, men de er tomme.	Tonerkassetten er defekt eller tom for toner.	Omfordel toneren om nødvendig. Skift tonerkassetten om nødvendig. <ul style="list-style-type: none">• Se "Fordeling av toner" på side 40.• Se "Skifte tonerkasset" på side 41.
	Filen kan inneholde tomme sider.	Kontroller at filen ikke inneholder tomme sider.
	Enkelte komponenter, f.eks. kontrolleren eller hovedkortet, kan være defekte.	Ring etter service.
Skriveren skriver ikke ut PDF-filer riktig. Deler av grafikk, tekst eller illustrasjoner mangler.	PDF-filen og Acrobat-produktene er ikke kompatible.	Det kan være mulig å skrive ut PDF-filen som et bilde. Slå på Print As Image i utskriftsalternativene i Acrobat.  Utskriften tar lengre tid når du skriver ut en PDF-fil som et bilde.
Utskriftskvaliteten på fotografier er ikke god. Bildene er ikke skarpe.	Oppløsningen til fotografiet er svært lav.	Reduser størrelsen på fotografiet. Hvis du øker størrelsen på fotografiet i programmet, reduseres oppløsningen.

Utskriftsproblemer

Tilstand	Mulig årsak	Foreslåtte løsninger
Maskinen sender ut damp like ved utskuffen før den skriver ut.	Hvis det brukes fuktig papir, kan det oppstå damp under utskrift.	Dette er ikke et problem. Bare fortsett å skrive ut.
Maskinen skriver ikke ut spesialpapir, for eksempel fakturapapir.	Papirstørrelse og innstilling for papirstørrelse samsvarer ikke.	Angi riktig papirstørrelse under Egendefinert under alternativet Papir i Utskriftsinnstillinger (se "Åpne utskriftsinnstillinger" på side 33).
Faktureringspapiret som skrives ut er krøllete.	Innstillingen for papirtype samsvarer ikke.	Endre skriveralternativet og prøv på nytt. Gå til Utskriftsinnstillinger , klikk på kategorien Papir , og angi typen til Tykt papir (se "Åpne utskriftsinnstillinger" på side 33).

Problemer med utskriftskvalitet

Hvis maskinen er skitten innvendig eller papir er lagt i på feil måte, kan det føre til redusert utskriftskvalitet. Se oversikten nedenfor for å løse problemet.

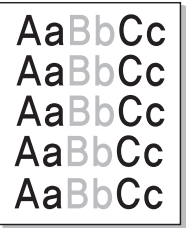
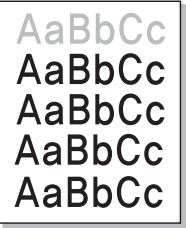
Tilstand	Foreslåtte løsninger
Lys eller blass utskrift 	<ul style="list-style-type: none">Hvis siden har blasse områder eller en loddrett, hvit strek, er tonertilførselen lav. Sett inn ny tonerkassett. Se "Skifte tonerkassett" på side 41.Papiret er kanskje ikke i henhold til spesifikasjonene som gjelder for maskinen. Det kan f.eks. være for fuktig eller for grovt.Hvis hele siden er lys, er utskriftsoppløsningen for lav eller tonersparingsmodusen er aktivert. Juster utskriftsoppløsningen og slå av tonersparingsmodusen. Se hjelpen for skriverdriveren.En kombinasjon av blasse områder og tonersøl tyder på at tonerkassetten må rengjøres. Rengjør innsiden av maskinen (se "Rengjøre maskinen" på side 43).Overflaten på laserskannerenheten (LSU) inne i maskinen kan være skitten. Rengjør innsiden av maskinen (se "Rengjøre maskinen" på side 43). Hvis problemet vedvarer, må du ringe etter service.
Den øverste halvdelen av papiret har lysere trykk enn resten av papiret 	<p>Det kan hende toneren ikke fester seg som den skal til denne papirtypen.</p> <ul style="list-style-type: none">Endre skriveralternativet og prøv på nytt. Gå til Utskriftsinnstillinger, klikk på alternativet Papir og angi typen til Resirkulert (se "Åpne utskriftsinnstillinger" på side 33).

Problemer med utskriftskvalitet

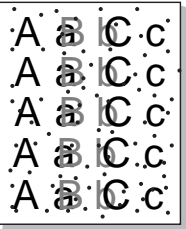
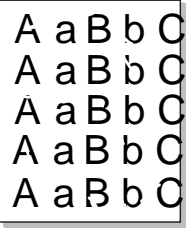
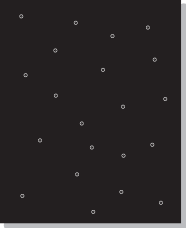
Tilstand	Foreslåtte løsninger
Tonerflekker 	<ul style="list-style-type: none">Papiret er kanskje ikke i henhold til spesifikasjonene som gjelder for maskinen. Det kan for eksempel være for fuktig eller for grovt.Overføringsvalsen kan være skitten. Rengjør innsiden av maskinen (se "Rengjøre maskinen" på side 43).Det kan hende at papirbanen må rengjøres. Ring etter service (se "Rengjøre maskinen" på side 43).
Bortfall 	<p>Hvis de blasse områdene vanligvis er runde og opptrer tilfeldig på siden:</p> <ul style="list-style-type: none">Det kan være en feil ved ett enkelt ark. Prøv å skrive ut jobben på nytt.Fuktighetsinnholdet i papiret er ujevnt fordelt, eller papiret har fuktige flekker på overflaten. Prøv papir av et annet merke.Papiret er feilvare. Ulike produksjonsprosesser kan føre til at toneren ikke vil feste seg på enkelte områder av papiret. Prøv en annen papirtype eller et annet merke.Endre skriveralternativet og prøv på nytt. Gå til Utskriftsinnstillinger, klikk på alternativet Papir og angi typen til Tykt papir eller Tykkere (se "Åpne utskriftsinnstillinger" på side 33). <p>Hvis problemet vedvarer, må du ringe etter service.</p>
Hvite prikker 	<p>Hvis det vises hvite prikker på siden:</p> <ul style="list-style-type: none">Papiret er for grovt, og partikler fra papiret faller av inne i maskinen slik at overføringsvalsen kan bli skitten. Rengjør innsiden av maskinen (se "Rengjøre maskinen" på side 43).Papirbanen må kanskje rengjøres. Rengjør innsiden av maskinen (se "Rengjøre maskinen" på side 43). <p>Hvis problemet vedvarer, må du ringe etter service.</p>

Problemer med utskriftskvalitet

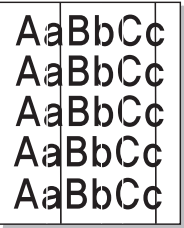
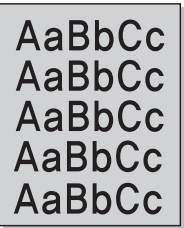
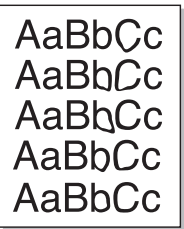
Tilstand	Foreslåtte løsninger
Loddrette streker 	<p>Hvis det vises svarte, loddrette streker på siden:</p> <ul style="list-style-type: none">• Overflaten (trommeldelen) til tonerkassetten inne i maskinen er sannsynligvis rippet. Ta ut tonerkassetten, og installer en ny (se "Skifte tonerkassett" på side 41). <p>Hvis det vises hvite, loddrette streker på siden:</p> <ul style="list-style-type: none">• Overflaten på laserskannerenheten (LSU) inne i maskinen kan være skitten. Rengjør innsiden av maskinen (se "Rengjøre maskinen" på side 43). Hvis problemet vedvarer, må du ringe etter service.
Svart bakgrunn 	<p>Hvis det er for mye bakgrunnskygge:</p> <ul style="list-style-type: none">• Bytt til et papir som veier mindre.• Kontroller miljøforholdene: veldig tørre omgivelser eller høy fuktighet (mer enn 80 % relativ fuktighet) kan øke forekomsten av bakgrunnskygger.• Ta ut den gamle tonerkassetten, og sett inn en ny (se "Skifte tonerkassett" på side 41).• Omfordel toneren (se "Fordeling av toner" på side 40).
Tonersøl 	<ul style="list-style-type: none">• Rengjør innsiden av maskinen (se "Skifte tonerkassett" på side 41).• Kontroller papirtypen og -kvaliteten.• Ta ut tonerkassetten, og installer en ny (se "Skifte tonerkassett" på side 41).

Problemer med utskriftskvalitet

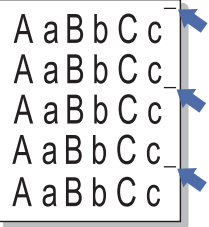
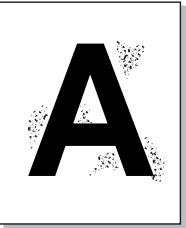
Tilstand	Foreslåtte løsninger
<p data-bbox="51 272 338 344">Gjentatte, lodrette merker</p> 	<p data-bbox="461 272 1447 304">Hvis det oppstår gjentatte merker som er jevnt fordelt over utskriftssiden:</p> <ul data-bbox="461 328 2119 539" style="list-style-type: none"><li data-bbox="461 328 2119 400">• Tonerkassetten kan være skadet. Hvis du fortsatt har samme problem, fjerner du tonerkassetten og setter inn en ny (se "Skifte tonerkassett" på side 41).<li data-bbox="461 416 2119 488">• Det kan være toner på noen av komponentene i maskinen. Hvis feilene forekommer på baksiden, vil problemet sannsynligvis løses av seg selv etter noen sider.<li data-bbox="461 504 2119 539">• Varmeelementet kan være skadet. Ring etter service.
<p data-bbox="51 655 360 687">Prikker i bakgrunnen</p> 	<p data-bbox="461 655 1375 687">Prikker i bakgrunnen skyldes at tonerstøv fordeles tilfeldig på arket.</p> <ul data-bbox="461 711 2141 1098" style="list-style-type: none"><li data-bbox="461 711 2141 783">• Papiret kan være for fuktig. Prøv å skrive ut på papir fra en annen pakke. Ikke åpne pakkene før papiret skal brukes, så unngår du at papiret trekker til seg for mye fuktighet.<li data-bbox="461 799 2141 919">• Hvis det forekommer bakgrunnsprikker på en konvolutt, endrer du utskriftsoppsettet slik at du unngår utskrift på områder som har overlappende sømmer på motsatt side. Utskrift på sømmer kan føre til problemer. Eller velg Tykk konvolutt fra skjermbildet Utskriftsinnstillinger (se "Åpne utskriftsinnstillinger" på side 33).<li data-bbox="461 935 2141 1046">• Hvis bakgrunnsprikkene dekker hele overflaten på en utskriftsside, justerer du utskriftsoppløsningen i programmet eller i Utskriftsinnstillinger (se "Åpne utskriftsinnstillinger" på side 33). Kontroller at riktig papirtype er valgt. Eksempel: Hvis du velger Tykkere papir, men Vanlig papir brukes, kan det føre til overbelastning som forårsaker denne kopikvaliteten.<li data-bbox="461 1062 2141 1098">• Omfordel toneren først hvis du bruker en ny tonerkassett (se "Fordeling av toner" på side 40).

Problemer med utskriftskvalitet

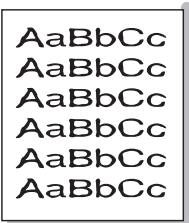
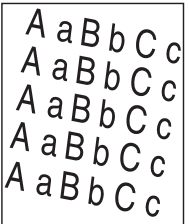
Tilstand	Foreslåtte løsninger
<p data-bbox="49 268 430 341">Det er tonerpartikler rundt fet skrift eller bilder</p> 	<p data-bbox="459 268 1451 300">Det kan hende toneren ikke fester seg som den skal til denne papirtypen.</p> <ul data-bbox="459 325 2128 485" style="list-style-type: none"><li data-bbox="459 325 2024 395">• Endre skriveralternativet og prøv på nytt. Gå til Utskriftsinnstillinger, klikk på alternativet Papir og angi typen til Resirkulert (se "Åpne utskriftsinnstillinger" på side 33).<li data-bbox="459 414 2128 485">• Kontroller at riktig papirtype er valgt. Eksempel: Hvis du velger Tykkere papir, men Vanlig papir brukes, kan det føre til overbelastning som forårsaker denne kopikvaliteten.
<p data-bbox="49 651 304 683">Misdannede tegn</p> 	<ul data-bbox="459 651 1845 683" style="list-style-type: none"><li data-bbox="459 651 1845 683">• Hvis tegn har feil form og ser hule ut, kan det hende at papiret er for glatt. Prøv en annen papirtype.
<p data-bbox="49 986 295 1018">Skjeve utskrifter</p> 	<ul data-bbox="459 986 1550 1129" style="list-style-type: none"><li data-bbox="459 986 1061 1018">• Kontroller at papiret er lagt riktig i skuffen.<li data-bbox="459 1037 981 1069">• Kontroller papirtypen og -kvaliteten.<li data-bbox="459 1088 1550 1120">• Kontroller at papirførerne ikke ligger for stramt eller før løst inntil papirbunken.

Problemer med utskriftskvalitet

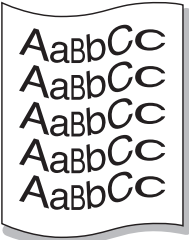
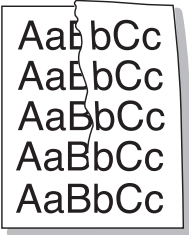
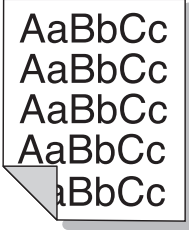
Tilstand	Foreslåtte løsninger
<p data-bbox="49 268 344 300">Krølling eller bølger</p>  <p data-bbox="56 370 212 555">AaBbCc AaBbCc AaBbCc AaBbCc AaBbCc</p>	<ul data-bbox="459 274 1951 405" style="list-style-type: none">• Kontroller at papiret er lagt riktig i skuffen.• Kontroller papirtypen og -kvaliteten. Både høy temperatur og høy fuktighet kan føre til at papiret krøller seg.• Snu papirbunken opp ned i skuffen. Prøv også å snu papiret 180 grader i skuffen.
<p data-bbox="49 624 362 655">Skrukker eller bretter</p>  <p data-bbox="56 719 212 916">AaBbCc AaBbCc AaBbCc AaBbCc AaBbCc</p>	<ul data-bbox="459 630 1601 761" style="list-style-type: none">• Kontroller at papiret er lagt riktig i skuffen.• Kontroller papirtypen og -kvaliteten.• Snu papirbunken opp ned i skuffen. Prøv også å snu papiret 180 grader i skuffen.
<p data-bbox="49 973 394 1043">Utskriftene er skitne på baksiden</p>  <p data-bbox="69 1118 226 1315">AaBbCc AaBbCc AaBbCc AaBbCc AaBbCc</p>	<ul data-bbox="459 979 1879 1011" style="list-style-type: none">• Kontroller om det lekker ut toner. Rengjør innsiden av maskinen (se "Rengjøre maskinen" på side 43).

Problemer med utskriftskvalitet

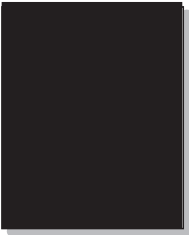
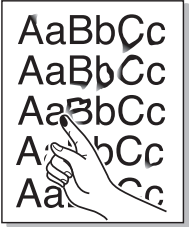
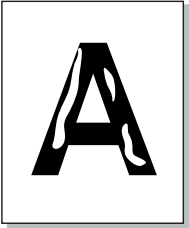
Tilstand	Foreslåtte løsninger
<p data-bbox="53 268 394 341">Ensfargede eller svarte sider</p> 	<ul data-bbox="459 268 1984 405" style="list-style-type: none">• Tonerkassetten kan være satt inn feil. Fjern kassetten og sett den tilbake igjen.• Tonerkassetten kan være defekt. Ta ut tonerkassetten, og installer en ny (se "Skifte tonerkasset" på side 41).• Maskinen trenger kanskje service. Ring etter service.
<p data-bbox="53 655 192 687">Løs toner</p> 	<ul data-bbox="459 655 1525 799" style="list-style-type: none">• Rengjør innsiden av maskinen (se "Rengjøre maskinen" på side 43).• Kontroller papirtypen og -kvaliteten.• Ta ut tonerkassetten, og sett inn en ny (se "Skifte tonerkasset" på side 41). <p data-bbox="459 815 1525 847">Hvis problemet vedvarer, trenger maskinen kanskje service. Ring etter service.</p>
<p data-bbox="53 995 427 1027">Manglende dekning i tegn</p> 	<p data-bbox="459 995 1547 1027">Manglende dekning er hvite områder i deler av tegn som burde være helt svarte:</p> <ul data-bbox="459 1043 1536 1139" style="list-style-type: none">• Det kan være at du skriver ut på feil side av papiret. Ta ut papiret og snu det.• Papiret er kanskje ikke i henhold til spesifikasjonene for maskinen.

Problemer med utskriftskvalitet

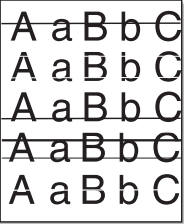
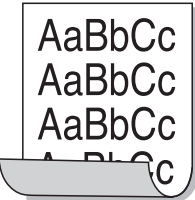
Tilstand	Foreslåtte løsninger
<p>Vannrette streker</p> 	<p>Hvis det forekommer svarte, vannrette streker eller tonerflekker på siden:</p> <ul style="list-style-type: none">• Tonerkassetten kan være satt inn feil. Fjern kassetten og sett den tilbake igjen.• Tonerkassetten kan være defekt. Ta ut tonerkassetten, og installer en ny (se "Skifte tonerkasset" på side 41). <p>Hvis problemet vedvarer, trenger maskinen kanskje service. Ring etter service.</p>
<p>Krumming</p> 	<p>Hvis utskriften krummer seg eller papiret ikke mates inn i maskinen:</p> <ul style="list-style-type: none">• Snu papirbunken opp ned i skuffen. Prøv også å snu papiret 180 grader i skuffen.• Endre papiralternativ og prøv på nytt. Gå til Utskriftsinnstillinger, klikk på kategorien Papir, og angi typen til Tynt papir (se "Åpne utskriftsinnstillinger" på side 33).
<ul style="list-style-type: none">• Et ukjent bilde dukker opp gjentatte ganger på noen ark• Løs toner• Svakt trykk eller smuss forekommer	<p>Maskinen brukes sannsynligvis i et område som ligger høyere enn 1 000 m over havet. Stor høyde kan påvirke utskriftskvaliteten og for eksempel gi løs toner eller svakt trykk. Angi riktig høydeinnstilling for maskinen (Se "Høydejustering" på side 110).</p>

Problemer med operativsystemet

Vanlige Windows-problemer

Tilstand	Foreslåtte løsninger
Meldingen "Filen er i bruk" vises under installasjon.	Avslutt alle programmer. Fjern alle programmer fra oppstartsgruppen, og start deretter Windows på nytt. Installer skriverdriveren på nytt.
Meldingen "Generell beskyttelsesfeil", "OE-unntak", "Spool 32" eller "Ugyldig operasjon" vises.	Lukk alle andre programmer, start Windows på nytt og prøv å skrive ut igjen.
Meldingene "Utskrift mislyktes", "Det oppsto et tidsavbrudd" vises.	Disse meldingene kan vises under utskrift. Vent til maskinen er ferdig med å skrive ut. Hvis meldingene vises i klarmodus eller etter at utskriften er ferdig, kontrollerer du tilkoblingen og/eller om det har oppstått en feil.



Se brukerhåndbok for Microsoft Windows som fulgte med datamaskinen, hvis du vil ha mer informasjon om feilmeldinger i Windows.

Problemer med operativsystemet

Vanlige Macintosh-problemer

Tilstand	Foreslåtte løsninger
Skriveren skriver ikke ut PDF-filer riktig. Deler av grafikk, tekst eller illustrasjoner mangler.	<p>Det kan være mulig å skrive ut PDF-filen som et bilde. Slå på Print As Image i utskriftsalternativene i Acrobat.</p> <p> Utskriften tar lengre tid når du skriver ut en PDF-fil som et bilde.</p>
Noen bokstaver vises ikke normalt under utskrift av forside.	<p>Mac OS kan ikke opprette skriften ved forsideutskrift. Engelske bokstaver og tall vises normalt på forsiden.</p>
Fargene skrives ut feil når du skriver ut et dokument fra Macintosh med Acrobat Reader 6.0 eller høyere.	<p>Kontroller at oppløsningsinnstillingen i maskindriveren stemmer med innstillingen i Acrobat Reader.</p>



Hvis du vil ha mer informasjon om feilmeldinger i Macintosh, kan du se i brukerhåndboken som fulgte med datamaskinen.

Problemer med operativsystemet

Vanlige Linux-problemer

Tilstand	Foreslåtte løsninger
Maskinen skriver ikke ut.	<ul style="list-style-type: none">• Kontroller at skriverdriveren er installert på systemet. Åpne Unified Driver Configurator og bytt til kategorien Printers i vinduet Printers configuration for å vise listen med tilgjengelige maskiner. Kontroller at skriveren vises på listen. Hvis den ikke vises, må du starte Add new printer wizard for å konfigurere enheten.• Kontroller at maskinen er slått på. Åpne Printers configuration, og velg maskinen fra skriverlisten. Se beskrivelsen i Selected printer-ruten. Hvis statusen inneholder en Stopped, må du trykke på Start-knappen. Dette bør gjenopprette normal drift av driveren. Statusen "stopped" kan ha blitt aktivert da det oppsto problemer med utskriften.• Kontroller om det finnes et alternativ for spesialutskrifter i programmet, for eksempel "-oraw". Hvis "-oraw" er angitt i parameteren på kommandolinjen, må du fjerne dette for å skrive ut på riktig måte. I Gimp-grensesnittet velger du "print" -> "Setup printer" og redigerer parameteren på kommandolinjen i kommandoelementet.
Maskinen skriver ikke ut hele sider, og bare halvparten av siden skrives ut.	Dette er et kjent problem som forekommer når en fargeskriver brukes på Ghostscript versjon 8.51 eller eldre versjoner, 64-biters Linux-operativsystem, og har blitt rapportert til bugs.ghostscript.com som Ghostscript-programfeil 688252. Problemet er løst i AFPL Ghostscript versjon 8.52 og nyere. Last ned den nyeste versjonen av AFPL Ghostscript fra http://sourceforge.net/projects/ghostscript/ , og installer programmet for å løse problemet.
Feilmeldingen "Cannot open port device file" vises ved utskrift.	Unngå å endre utskriftsjobbparametere (for eksempel via LPR GUI-verktøyet) mens en utskriftsjobb pågår. Kjente versjoner av CUPS-serveren avbryter utskriftsjobben når utskriftsalternativene endres, og prøver deretter å starte jobben på nytt fra begynnelsen. Ettersom Unified Linux Driver låser porten under utskrift, fører det plutselige avbruddet av driveren til at porten forblir låst og utilgjengelig for påfølgende utskriftsjobber. Hvis denne situasjonen oppstår, må du prøve å låse opp porten ved å velge Release port i vinduet Port configuration .



Hvis du vil ha mer informasjon om feilmeldinger i Linux, kan du se i brukerhåndboken som fulgte med datamaskinen.



Følgende ordliste hjelper deg å bli bedre kjent med produktet ved at du bedre forstår skriveruttrykk og terminologien som er brukt i denne brukerhåndboken.

802.11

802.11 er et sett med standarder for trådløs nettverkskommunikasjon (WLAN) og er utviklet av IEEE LAN/MAN Standards Committee (IEEE 802).

802.11b/g/n

802.11b/g/n kan dele samme maskinvare og bruker 2,4 GHz-båndet. 802.11b støtter båndbredder på opptil 11 Mbps, 802.11n støtter båndbredder på opptil 150 Mbps. 802.11b/g/n-enheter kan av og til bli påvirket av støy fra mikrobølgeovner, trådløse telefoner og Bluetooth-enheter.

Tilgangspunkt.

Et aksesspunkt eller trådløst aksesspunkt (AP eller WAP) er en enhet som kobler sammen trådløse nettverksenheter på et trådløst nettverk (WLAN) og fungerer som en sentral sender og mottaker av WLAN-radiosignaler.

ADF

En automatisk dokumentmater (ADF) er en skanneenhet som automatisk mater en original inn i maskinen, slik at maskinen kan skanne en del av arket med en gang.

AppleTalk

AppleTalk er et opphavsrettbeskyttet protokollsett utviklet av Apple, Inc for datanettverk. Det fulgte med det opprinnelige Macintosh-systemet (1984), men brukes nå mindre av Apple i forhold til TCP/IP-nettverksdrift.

Bitdybde

En datagrafikkterm som beskriver antall biter som brukes til å representere fargen til en enkelt piksel i et punktgrafikkbilde. Større fargedybde gir et bredere spekter av distinkte farger. Ettersom antall biter øker, vil antall mulige farger bli upraktisk stort for et fargekart. 1-bits farge kalles vanligvis monokrom eller svart/hvitt.

BMP

Et punktgrafikkformat som brukes internt av det grafiske delsystemet i Microsoft Windows (GDI), og brukes generelt om et enkelt grafikkfilformat på den plattformen.

BOOTP

Bootstrap-protokoll. En nettverksprotokoll som brukes av en nettverkskunde til å motta IP-adressen automatisk. Dette skjer som regel under oppstartprosessen for datamaskiner eller operativsystem som kjøres på dem. BOOTP-serverne tildeler hver klient en IP-adresse fra en adressepool. BOOTP gjør det mulig for ”diskløse arbeidsstasjoner” å hente en IP-adresse før operativsystemet lastes inn.

CCD

CCD (Charge Coupled Device) er maskinvareenheten som gjør det mulig å skanne. CCD-låsemekanismen brukes også til å holde CCD-modulen for å hindre skader under flytting av maskinen.

Sortering

Sortering er prosessen med å skrive ut ett dokument i flere kopier. Når sortering er valgt, skriver enheten ut et helt sett før tilleggskopiene blir skrevet ut.

Kontrollpanel

Et kontrollpanel er et flatt område, vanligvis loddrett, der kontroll- eller overvåkingsinstrumentene blir vist. De finnes som oftest foran på maskinen.

Dekning

Dette er en utskriftsterm som brukes for måling av tonerbruk ved utskrift. 5 % dekning betyr for eksempel at en A4-side inneholder cirka 5 % bilde eller tekst. Så hvis papiret eller originalen har kompliserte bilder eller mye tekst, vil dekningen være høyere, og tonerbruken vil samtidig være den samme som dekningen.

CSV

Kommaseparert verdi (CSV). CSV er en filformattype som brukes til å utveksle data mellom ulike programmer. Filformatet, slik det brukes i Microsoft Excel, har blitt en standard i bransjen, også på andre plattformer enn Microsofts.

DADF

Tosidig automatisk dokumentmater (DADF) er en mekanisme som automatisk mater og snur papirarket slik at maskinen kan skanne på begge sider.

Standard

Den verdien eller innstillingen som gjelder når du pakker ut skriveren av esken eller når den tilbakestilles.

DHCP

En DHCP (Dynamic Host Configuration Protocol) er en klient-server-nettverksprotokoll. En DHCP-server leverer konfigurasjonsparametere på forespørsel fra DHCP-klienten/vertsmaskinen, vanligvis informasjon som klienten/vertsmaskinen trenger for å delta i et IP-nettverk. DHCP er også en metode for å tildele IP-adresser til klienter og vertsmaskiner.

DIMM

DIMM (Dual Inline Memory Module) er et lite kretskort med minne. DIMM lagrer alle data i maskinen, for eksempel utskriftsdata og data om mottatte telefakser.

DLNA

DLNA (Digital Living Network Alliance) er en standard som gjør at enheter i et hjemmenettverk kan dele informasjon med hverandre på tvers av nettverket.

DNS

DNS (Domain Name Server) er et system som lagrer informasjon tilknyttet domenenavnene i en distribuert database i nettverk, for eksempel Internett.

Matriseskriver

En matriseskriver er en dataskriver med et skriverhode som går frem og tilbake på siden, og som skriver ved at et blekkfylt bånd blir slått mot papiret, omtrent som en skrivemaskin.

DPI

Punkter per tomme (DPI) er måleenheten for oppløsning som brukes ved utskrift og skanning. Vanligvis gir flere punkter per tomme en høyere oppløsning, mer synbare detaljer i bildet og en større fil.

DRPD

Detektering av karakteristisk ringemønster DRPD, eller "Spesielle ringetoner", er en tjeneste fra telefonoperatøren som gjør det mulig å svare på anrop til flere forskjellige telefonnumre på én enkelt telefonlinje.

Duplex

Dette er en mekanisme som automatisk snur papirarket slik at maskinen kan skrive (eller skanne) på begge sider. En skriver utstyrt med dupleksenheter kan skrive ut på begge sider av papiret under en utskriftssyklus.

Driftssyklus

Driftssyklus er den sidekvantiteten som ikke påvirker skriverytelsen i en måned. Vanligvis har skriveren en oppgitt levetidsbegrensning, for eksempel sider per år. Levetiden betyr en gjennomsnittskapasitet for utskrifter, normalt innenfor garantiperioden. La oss si at skriverens driftssyklus er 48 000 sider per måned på 20 arbeidsdager. Da kan skriveren maksimalt skrive ut 2 400 sider per dag.

ECM

ECM (Error Correction Mode) er en valgfri overføringsmodus som er innebygd i telefakser klasse 1 eller faksmodemere. Den oppdager og retter automatisk feil som kan oppstå under faksoverføringen, på grunn av støy på telefonlinjen.

Emulering

Emulering er en teknikk der en maskin oppnår de samme resultatene som en annen.

En emulator dupliserer funksjonene til ett system med et annet system, slik at det andre systemet virker som det første. Emulering fokuserer på nøyaktig gjengivelse av ytre virkemåte, til forskjell fra simulering der det dreier seg om en abstrakt modell av systemet som blir simulert, ofte med tanke på indre virkemåte.

Ethernet

Ethernet er en rammebasert datanettverksteknologi for lokale nettverk (LAN). Den definerer ledninger og signaler for det fysiske laget, og grupperer formater og protokoller for MAC (media access control)/datalenkelaget til OSI-modellen. Ethernet er som regel standardisert som IEEE 802.3. Det er blitt den mest brukte LAN-teknologien fra 90-tallet og fram til i dag.

EtherTalk

Et protokollsett utviklet av Apple Computer for datanettverk. Det fulgte med det opprinnelige Macintosh-systemet (1984), men brukes nå mindre av Apple i forhold til TCP/IP-nettverksdrift.

FDI

FDI (Foreign Device Interface) er et kort du kan installere i maskinen hvis du vil bruke en tredjepartsenhet, for eksempel en betalingsautomat eller en kortleser. Med slike enheter kan du ta betalt for bruk av utskriftstjenestene på maskinen.

FTP

FTP (File Transfer Protocol) er en vanlig brukt protokoll for utveksling av filer over et nettverk som støtter TCP/IP-protokollen (for eksempel Internett eller et intranett).

Fikseringsenhet

Den delen av laserskriveren som smelter toneren på det trykte mediet. Den består av to varme valser. Etter at toneren er overført til papiret, legger fikseringsenheten på varme og trykk slik at toneren blir værende på papiret, og det er derfor papiret er varmt når det kommer ut av laserskriveren.

Gateway

Dette er en forbindelse mellom datamaskinnettverk eller mellom et datamaskinnettverk og en telefonlinje. Den er veldig mye brukt, ettersom det er en datamaskin eller et nettverk som gir tilgang til en annen datamaskin eller nettverk.

Gråtoner

Nyanser av grått som representerer lyse og mørke deler av et bilde når fargebilder konverteres til gråtoner. Fargene representeres av ulike nyanser av grått.

Halvtone

Dette er en bildetype som simulerer gråtoner ved å variere antall punkter. Områder med mye farge består av et stort antall punkter, mens lysere områder har færre antall punkter.

HDD

En harddisk (HDD) er en fast lagringsenhet som lagrer digitalt kodete data på hurtigroterende plater med magnetiske overflater.

IEEE

IEEE (Institute of Electrical and Electronics Engineers) er en internasjonal ikke-profittbasert organisasjon som skal fremme teknologi relatert til elektrisitet.

IEEE 1284

Parallellportstandarden 1284 ble utviklet av IEEE (Institute of Electrical and Electronics Engineers). Termen "1284-B" viser til en bestemt kontakttype i enden av parallellkabelen som kobler enheten til en skriver, for eksempel.

Intranett

Dette er et lukket nettverk som bruker internettprotokoller, nettverkskonnektivitet og eventuelt offentlige telekommunikasjonssystem for sikker deling av informasjon eller handlinger mellom de ansatte innenfor en organisasjon. Noen ganger omfatter uttrykket bare den mest synlige tjenesten, det interne nettstedet.

IP-adresse

IP-adressen (Internet Protocol) er et enestående nummer som enheter bruker som identifikasjon og for å kommunisere med hverandre på et nettverk som bruker IP-standarden (Internet Protocol).

IPM

Images per minute (IPM) er en måte å måle hastigheten til en skriver på. Et IPM-tall angir hvor mange enkle ark en skriver kan fullføre i løpet av ett minutt.

IPP

IPP (Internet Printing Protocol) definerer en standardprotokoll for utskrift og for håndtering av utskriftsjobber, mediestørrelse, oppløsning og så videre. IPP kan brukes lokalt eller over Internett til hundrevis av skrivere og støtter også tilgangskontroll, autentisering og kryptering, og er en mye bedre og sikrere utskriftsløsning enn eldre protokoller.

IPX/SPX

IPX/SPX står for Internet Packet Exchange/Sequenced Packet Exchange. Det er en nettverksprotokoll som brukes av Novell NetWare-operativsystemene. IPX og SPX inneholder begge tilkoblingstjenester som likner TCP/IP, der IPX-protokollen likner IP og SPX har likheter med TCP. IPX/SPX ble i utgangspunktet utformet for lokalnettverk (LAN), og er en svært effektiv protokoll til dette bruket (ytelsen er ofte bedre enn TCP/IP i et LAN).

ISO

Den internasjonale organisasjonen for standardisering (ISO) er en organisasjon som arbeider for standarder, og som består av medlemmer fra nasjonale standardiseringsorganer. ISO oppretter globale standarder for industri og handel.

ITU-T

Den internasjonale telekommunikasjonsunionen er en organisasjon som ble etablert for å standardisere og regulere internasjonal radio og telekommunikasjon. Hovedoppgavene er standardisering, tildeling av radiofrekvenser og organisering av internasjonale telefonavtaler mellom ulike land. Bokstaven T i ITU-T står for telekommunikasjon.

ITU-T nr. 1

Standardisert test utgitt av ITU-T for overføring av dokumenter per telefaks.

JBIG

JBIG (Joint Bi-level Image Experts Group) er en bildekomprimeringsstandard uten tap av nøyaktighet eller kvalitet som ble utformet for komprimering av binære bilder, særlig for faks, men også for andre bilder.

JPEG

JPEG (Joint Photographic Experts Group) er den vanligste brukte standardmetoden for komprimering av fotografier. Det er et vanlig brukt format for lagring og sending av bilder på Internett.

LDAP

LDAP (Lightweight Directory Access Protocol) er en nettverksprotokoll for spørring og endring av katalogtjenester som kjøres på TCP/IP.

LED

Light-emitting diode (LED) er en indikatorlampe som viser statusen til en maskin.

MAC-adresse

MAC-adresse (Media Access Control) er en entydig identifikator tilknyttet et nettverkskort. MAC-adressen er en entydig 48-biters identifikator som vanligvis skrives som 12 heksadesimale tegn gruppert i par (for eksempel 00-00-0c-34-11-4e). Denne adressen er vanligvis hardkodet i nettverkskortet av produsenten, og brukes som hjelp for rutere når de skal prøve å finne maskiner i store nettverk.

MFP

MFP (Multi Function Peripheral) er en kontormaskin som inneholder følgende funksjoner i en fysisk enhet: skriver, kopimaskin, faks og skanner.

MH

Modifisert Huffman (MH) er en komprimeringsmetode for å redusere mengden data som må overføres mellom faksmaskiner, for å kunne overføre bildet anbefalt av ITU-T T.4. MH er en kodebokbasert RLE-metode som er optimalisert for å effektivt komprimere hvite flater. Ettersom de fleste fakser består av mest hvite felt, minimerer dette overføringstiden for de fleste fakser.

MMR

MMR (Modified Modified READ) er en komprimeringsmetode som anbefales av ITU-T T.6.

Modem

En enhet som modulerer et bæresignal slik at det kan kode digital informasjon, og også demodulerer et slik bæresignal for å dekode overført informasjon.

MR

MR (Modified Read) er en komprimeringsmetode som anbefales av ITU-T T.4. MR koder den første skannede linjen med MH. Den neste linjen blir sammenliknet med den første, så bestemmes forskjellene, og deretter blir forskjellene kodet og sendt.

NetWare

Et nettverksoperativsystem utviklet av Novell, Inc. Det brukte i utgangspunktet felles fleroppgavekjøring for å kjøre ulike tjenester på en PC, og nettverksprotokollene var basert på Xerox XNS-stakken. I dag støtter NetWare TCP/IP i tillegg til IPX/SPX.

OPC

OPC (Organic Photo Conductor) er en mekanisme som lager et virtuelt bilde for utskrift ved hjelp av en laserstråle som sendes fra en laserskriver. Den er normalt grønn- eller gråfarget og sylindrerformet.

En bildeenhet inneholder en trommel som sakte sliter ned overflaten gjennom bruk i skriveren, og den bør skiftes ut ved behov fordi den blir slitt gjennom kontakt med kassettfremkallerbørsten, rengjøringsmekanismen og papir.

Originaler

Det første eksemplaret av noe, for eksempel et dokument, bilde eller tekst, som blir kopiert, reproduisert eller omgjort til å produsere andre eksemplarer, men som selv ikke er kopiert fra noe annet.

OSI

OSI (Open Systems Interconnection) er en modell utviklet av ISO (International Organization for Standardization) for kommunikasjon. OSI tilbyr en standard, modulær tilnærming til nettverksdesign som deler opp de nødvendige settene med komplekse funksjoner i håndterbare funksjonelle lag. Lagene er fra øverst til nederst, Applikasjon, Presentasjon, Sesjon, Transport, Nettverk, Datalink og Fysisk.

PABX

PABX er et automatisk telefonsentralsystem innenfor en bedrift.

PCL

PCL (Printer Command Language) er et sidebeskrivesspråk (PDL) utviklet av HP som en skriverprotokoll, og som har blitt en bransjestandard. Den ble først utviklet for tidlige blekkskrivere, men har siden kommet i forskjellige utgaver for termiske skrivere, matriseskrivere og sideskrivere.

PDF

PDF (Portable Document Format) er et opphavsrettbeskyttet filformat utviklet av Adobe Systems for å gjengi todimensjonale dokumenter i et format som er uavhengig av enhet og oppløsning.

PostScript

PostScript (PS) er et språk for programmering og beskrivelser av sider, og brukes primært til DTP og elektroniske utgivelser. Det kjøres gjennom et tolkeprogram for å generere et bilde.

Skriverdriver

Et program som brukes til å sende kommandoer og overføre data fra datamaskinen til skriveren.

Utskriftsmedier

Medier (f.eks. papir, konvolutter, etiketter og transparente) som kan brukes i en skriver, skanner, faks eller kopimaskin.

PPM

Sider per minutt (PPM) er en metode for å måle hvor raskt en skriver virker, det vil si hvor mange sider den kan produsere på ett minutt.

PRN-fil

Et grensesnitt for en enhetsdriver. Dette gjør at programvaren kan samhandle med enhetsdriveren ved hjelp av standard systemoppkall for inndata/utdata, noe som forenkler mange oppgaver.

Protokoll

Dette er en konvensjon eller standard som kontrollerer eller muliggjør oppkobling, kommunikasjon og dataoverføring mellom to dataendepunkter.

PS

Se PostScript.

PSTN

PSTN (Public-Switched Telephone Network) er nettverket av de offentlige svitsjede telefonnettene, som betyr at telefonsamtalen vanligvis rutes gjennom en sentral.

RADIUS

RADIUS (Remote Authentication Dial In User Service) er en protokoll for autentisering og overvåking av fjernbrukere. RADIUS gjør det mulig med sentralisert administrasjon av autentiseringsdata som brukernavn og passord ved bruk av et AAO-konsept (autentisering, autorisasjon og overvåking) for å administrere nettverkstilgang.

Oppløsning

Skarpheten til et bilde målt i dpi (punkter per tomme). Jo høyere dpi, desto større oppløsning.

SMB

SMB (Server Message Block) er en nettverksprotokoll som mest brukes til å dele filer, skrivere, serielle porter og til diverse kommunikasjon mellom noder i et nettverk. Den har også en funksjon for godkjenning av prosesser.

SMTP

SMTP (Simple Mail Transfer Protocol) er standarden for e-postoverføring på Internett. SMTP er en relativt enkel, tekstbasert protokoll, der en eller flere mottakere av meldingen blir oppgitt, og så blir meldingsteksten overført. Det er en klient/server-protokoll der klienten sender en e-postmelding til serveren.

SSID

SSID (Service Set Identifier) er navnet på et trådløst nettverk (WLAN). Alle trådløse enheter på et WLAN bruker samme SSID for å kommunisere med hverandre. En SSID kan ha en maks. lengde på 32 tegn, og det skilles mellom store og små bokstaver.

Nettverksmaske

Delnettverksmasken brukes sammen med nettverksadressen for å bestemme hvilken del av adressen som er nettverksadressen og hvilken del som er vertsadressen.

TCP/IP

TCP (Transmission Control Protocol) og IP (Internet Protocol) er settet med kommunikasjonsprotokoller som iverksetter protokollstakkområdet, der Internett og de fleste kommersielle nettverk kjøres.

TCR

TCR (Transmission Confirmation Report) inneholder detaljer for hver overføring, for eksempel jobbstatus, overføringsresultat og antall sider som er sendt. Du kan angi at denne rapporten skal skrives ut etter hver jobb eller bare etter mislykkede overføringer.

TIFF

TIFF (Tagged Image File Format) er et punktgrafikkbildeformat med variabel oppløsning. TIFF beskriver bildedata som normalt kommer fra skannere. TIFF-bilder bruker koder (tags). Dette er nøkkelord som definerer egenskapene til bildet og som er inkludert i filen. Dette fleksible og plattformuavhengige formatet kan brukes for bilder som er behandlet med bildebehandlingsprogrammer.

Tonerkassett

En slags flaske med toner i en maskin, f.eks. en skriver. Toner er et pulver som brukes i laserskrivere og kopimaskiner, og som danner teksten og bildene på papiret som skrives ut. Toneren kan fikseres gjennom en kombinasjon av varme/trykk fra fikseringsenheten slik at fibre bindes til papiret.

TWAIN

En bransjestandard for skannere og programvare. Ved å bruke en TWAIN-kompatibel skanner med et TWAIN-kompatibelt program kan en skanning iverksettes innenfra programmet. Det er et bildefangst-API for operativsystemene Microsoft Windows og Apple Macintosh.

UNC-bane

UNC (Uniform Naming Convention) er en standardmåte å få tilgang til delte nettverksressurser i Windows NT og andre Microsoft-produkter. Formatet til en UNC-bane er: \\<servernavn>\<delt_navn>\<katalog>

URL

URL (Uniform Resource Locator) er den globale adressen til dokumenter og ressurser på Internett. Den første delen angir hvilken protokoll som brukes, den andre delen angir IP-adressen eller domenenavnet der ressursen finnes.

USB

USB (Universal serial bus) er en standard som ble utviklet av USB Implementers Forum, Inc., for å koble datamaskiner og annet utstyr. Til forskjell fra parallellporten så er USB utformet for å koble USB-porten på en enkelt datamaskin til flere andre enheter samtidig.

Vannmerke

Et vannmerke er et bilde eller mønster som vises på papir når du holder opp papiret mot lyset. Vannmerker ble først tatt i bruk i Bologna i 1282, og de har siden blitt brukt av papirprodusenter for å identifisere produkter. Vannmerker er også brukt på frimerker, pengesedler og andre offentlige dokumenter for å motvirke forfalskninger.

WEP

WEP (Wired Equivalent Privacy) er en sikkerhetsprotokoll spesifisert i IEEE 802.11 for å gi samme sikkerhetsnivå som på et kablet LAN. WEP brukes til å kryptere data før de overføres med radiosignaler, slik at de er beskyttet fra et endepunkt til et annet.

WIA

WIA (Windows Imaging Architecture) er en bildearkitektur som ble introdusert i Windows Me og Windows XP. Du kan starte en skanning fra disse operativsystemene hvis du bruker en WIA-kompatibel skanner.

WPA

WPA (Wi-Fi Protected Access) er et sett med systemer for å sikre trådløse nettverk (Wi-Fi) og ble laget for å forbedre sikkerheten i forhold til WEP.

WPA-PSK

WPA-PSK (WPA Pre-Shared Key) er en spesiell WPA-modus beregnet på små bedrifter og hjemmenettverk. En delt nøkkel eller et passord er konfigurert i det trådløse aksesspunktet (WAP) og på bærbare eller stasjonære datamaskiner. WPA-PSK genererer en unik nøkkel for hver økt mellom en trådløs klient og det tilhørende aksesspunktet, for mer avansert sikkerhet.

WPS

Wi-Fi Protected Setup (WPS) er en standard for etablering av et trådløst hjemmenettverk. Hvis det trådløse tilgangspunktet støtter WPS, kan du enkelt konfigurere den trådløse nettverkstilkoblingen uten datamaskin.

XPS

XPS (XML Paper Specification) er en spesifisering for et PDL (Page Description Language), og et nytt dokumentformat. Dette er utviklet av Microsoft. Det er en XML-basert spesifisering, basert på en ny utskriftsbane, og et vektorbasert enhetsuavhengig dokumentformat.

Stikkordregister

B

Bestillingsverktøy for Dell forbruksvare	
125	
bruke hjelp	34, 120

D

Dell-skriverstatus	131
--------------------	-----

E

embedded web service	
generell informasjon	126

F

favorittinnstillinger for utskrift	34
forklaring av statuslampene	54
funksjoner	4
funksjoner utskriftsmedier	59
Funksjoner for spesialutskrifter	109

K

kontrollpanel	16
konvensjon	8

L

legg i	
manuell mating i skuff	27
papir i skuffen	25
spesialpapir	27

Linux

driverinstallasjon for USBkabeltilkobling	
75,	76
driverinstallering for nettverkstilkobling	
82	
skriveregenskaper	122
systemkrav	64
unified driver configurator	133
utskrift	121
vanlige Linuxproblemer	154

Lokal

driverinstallasjon	19
Reinstallasjon av driver	21

M

Macintosh

driverinstallasjon for USBkabeltilkobling	
73,	74
driverinstallering for nettverkstilkobling	
81	

systemkrav	63
utskrift	119
vanlige Macintoshproblemer	153
manuell mating i skuffen	
bruk av spesialpapir	27

N

nettverk

driverinstallasjon	
Linux	82
Macintosh	81
Windows	80
installasjonsmiljø	65
introduksjon av nettverksprogrammer	78
IPv6konfigurasjon	84
Trådløst nettverksoppsett	86

Nop utskrift

Macintosh	119
-----------	-----

O

oppløsning	
papirfeil	50
ordliste	155
overlegg	

Stikkordregister

opprett	117	innvendig	44	T		
skriv ut	117	Pickupvalse	46		Tonerkassett	
slette	118	utvendig	43		forventet levetid	39
P		S			håndteringsinstruksjoner	38
papirstopp		sett bakfra	15		lagring	38
fjern papir	51	sett forfra	15		uoriginale og etterfylte	38
tips for å unngå papirstopp	49	sikkerhet			tonerkassetter	
plassering av maskinen		informasjon	9		fordeling av toner	40
justering av høyden	110	symboler	9		skifte tonerkassett	41
problemer		Sjenerelle ikoner	8		trådløst	
papirmatingsproblemer	138	skriv ut et dokument			AdHocmodus	86
problemer med utskriftskvalitet	144	Linux	121		Infrastrukturmodus	86
strømproblemer	139	Macintosh	119		USBkabel	90
utskriftsproblemer	140	skriverinnstillinger			WPS	
R		Linux	122		PBC	89
rekvisita		Skuff			PIN	89
bestilling	37	endre skuffstørrelse	24		U	
forventet levetid for tonerkassetten	39	justering av bredde og lengde	24		USBkabel	
tilgjengelig rekvisita	37	manuell mating i skuffen	27		driverinstallasjon	73, 75
utskifting av tonerkassett	41	spesifikasjoner	57		Reinstaller driver	74, 76
rengjøre maskinen	43	utskriftsmedier	59		Utskrift	32
rengjøring					utskrift	
					endre standard utskriftsinnstillinger	111

Stikkordregister

flere sider på ett ark	
Macintosh	119
Linux	121
Macintosh	119
skriv ut et dokument	
Windows	32
skrive ut til en fil	113
utskriftsmedier	
etiketter	29
forhåndstrykt papir	30
konvolutt	28
kort	30
spesialpapir	27
utgangsstøtte	59
utskriftsoppløsning angi	
Linux	121

V

vannmerke	
opprett	115
redigere	116
slette	116
Verktøy for fastvareoppdatering	124

W

Windows	
driverinstallasjon for USBkabeltilkobling	
19,	21
driverinstallering for nettverkstilkobling	
80	
systemkrav	62
vanlige Windowsproblemer	152